



(EN) Instruction

2-68

(FR) Instruction, (DE) Gebrauchsanleitung, (IT) Istruzioni, (PT) Instrução,
(RU) Инструкция, (ZH) 说明, (ES) Instrucciones

(EN) Part list diagram

69

(FR) Schéma de nomenclature, (DE) Teilelisteabbildung,
(IT) Diagramma della lista delle parti, (PT) Diagrama de lista de peças,
(RU) Схема к спецификации деталей, (ZH) 零件清单图,
(ES) Diagrama de lista de piezas

(EN) Spare part list diagram

70

(FR) Schéma de pièces détachées, (DE) Ersatzteillisteabbildung,
(IT) Diagramma della lista delle parti di ricambio,
(PT) Diagrama de lista de peças sobresselentes,
(RU) Схема к спецификации запчастей, (ZH) 备件清单图,
(ES) Diagrama de lista de piezas de repuesto

(EN) Instruction diagram

71-92

(FR) Schéma d'instructions, (DE) Anleitungsdiagramm,
(IT) Diagramma di istruzioni, (PT) Diagrama de instruções,
(RU) Схема к инструкции, (ZH) 说明图, (ES) Diagrama de instrucciones

Important: Keep these instructions for future reference.

Important safety Information.

User Guide:

The instruction manual should be kept safely with child car seat for its life period:

There is a pocket located at the back of the child car seat for storage of the instruction manual. It is recommended to check that the child restraint is compatible with the intended vehicle at the time of purchase.

Please refer to the vehicle list at the back of the instruction manual, Cosatto fit checker app (<http://cosat.to/fitchecker>) or the vehicle fitting list section on the website (<http://cosat.to/allinalliv>).

General:

- This child car seat has been approved for mass group 0+, 1, 2 & 3 which is suitable for transportation in cars of children from birth up to 36 kg (approximately 12 years old).
- When use in group 0+ mode as a rearward facing child car seat, it is suitable from birth up to 13 kg (approximately 15 months old).
- When use in group 1, 2 & 3 mode as a forward facing child car seat, it is suitable from 9 kg (approximately 9 months old) up to 36 kg (approximately 12 years old).
- **IMPORTANT:** Do not use forward facing before the child's weight exceeds 9 kg.
- **WARNING:** Never use this child car seat with its side facing the vehicle seat.
- **WARNING:** Never use this child car seat on passenger seat fitted with active airbag.
- **WARNING:** Any rigid items and plastic parts of the child car seat must be so located and installed that they are not liable, during everyday use of the vehicle, to become trapped by a movable seat or in a door of vehicle.
- **WARNING:** If any load bearing points other than those described in the instructions are used, this can significantly reduce the protection factor of the child car seat.
- **WARNING:** Always secure your child with the safety harness when using this child car seat.
- **WARNING:** Never leave your child unattended.
- Do not place anything such as a towel or cushion under the child car seat. This could affect the performance of the child car seat in an accident.
- If the vehicle seat backrest has a recline function, place the vehicle seat in the most upright position when using the child car seat.
- Any vehicle seat belt holding the child car seat to the vehicle should be tight, and that belt should not be twisted.

- Always make sure that the child car seat harness and vehicle seat belt are correctly tensioned to ensure maximum protection for your child.
- Prevent harness/ vehicle seat belt from getting trapped between car doors or rubbing against sharp parts of the seat or body.
- If the harness/vehicle seat belts becomes cut or frayed, replace it before travelling.
- Never use any replacement parts other than those approved by Cosatto.
- In group 2 & 3 modes, the lap vehicle seat belt must be worn in such a way as to properly secure the pelvis of the child.
- **WARNING:** Do not attempt to dismantle, modify or add to any part of the child car seat or change the way your vehicle seat belts are made or used.
- **WARNING:** After an accident the child car seat should be replaced and the vehicle seat belts. Although they may look undamaged, they may not protect your child as well as they should.
- **WARNING:** Do not use the child car seat in the home. It has not been designed for home use and should only be used in your car.
- Cosatto advise that child car seat should not be bought or sold second-hand. Many child car seats acquired this way have been found to be dangerous.
- **NOTE:** The child car seat can mark vehicle seat upholstery. Cosatto cannot be held responsible for damage or marking to vehicle seat upholstery.
- Security is only guaranteed if the child car seat is fitted in accordance with these instructions.
- Safely secure any luggage or other objects that might cause injuries to the occupant of the child car seat in the event of a collision.
- Failure to comply with the instructions would be dangerous, and will automatically void the warranty and exempt Cosatto from any liability.
- The harness buckle has been designed to be released quickly in an emergency. **IT IS NOT CHILD PROOF.** More inquisitive children may learn to undo the buckle. Children should be told never to play with the harness buckle or any other part of the child car seat.
- It is important that the lap harness is worn low down, so that the pelvis of the child is firmly engaged.
- Never use the child car seat without its fabric cover because the fabric cover constitutes as an integral part of the child car seat performance. The fabric cover should not be replaced with any other than the ones recommended by Cosatto.

Notice:

Universal ISOFIX mode (Group 1):

This is an ISOFIX CHILD RESTRAINT SYSTEM. It is approved to Regulation No. 44, 04 series of amendments for general use in vehicles fitted with ISOFIX anchorages systems.

It will fit vehicles with positions approved as ISOFIX positions (as detailed in the vehicle handbook), depending on the category of the child seat and of the fixture.

The mass group and the ISOFIX size class for which this device is intended is: Group 1 (9 – 18kg), ISOFIX size class B1.

Other modes:

1. This is a "Universal" child restraint. It is approved to Regulation No.44, 04 series of amendments, for general use in vehicles and it will fit most, but not all, car seats.

2. A correct fit is likely if the vehicle manufacturer has declared in the vehicle handbook that the vehicle is capable of accepting a "Universal" child restraint for this age group.
3. This child restraint has been classified as "Universal" under more stringent conditions as those which applied to earlier designs which do not carry this notice.
4. Only suitable if the approved vehicles are fitted with lap / 3 point / static / with retractor safety belt, approved to UN/ ECE Regulation No.16 or other equivalent standards.
5. Never use this child restraint system in seating positions where an active frontal airbag is installed.
6. If in doubt, consult either the child restraint manufacturer or retailer.

Care & Maintenance:

Store your child car seat in a dry, safe place.

Storing a damp child car seat will encourage mildew to form, so after exposure to damp conditions, dry off with a soft cloth and allow to dry thoroughly before storing.

Avoid leaving the child car seat in sunlight for prolonged periods as this may cause fabrics to fade.

Inspect the child car seat regularly for signs of damage - stop using the product if damage is found.

DO NOT take apart, or attempt to take apart the child car seat when cleaning. It is unnecessary and dangerous to do so.

Plastic and metal parts may be sponged clean with warm water and a mild detergent.

Refer to the wash care on soft goods for cleaning instruction.

Remove insert from seat cover/ seat liner prior to cleaning.

Never clean with abrasive, ammonia based, bleach based or spirit type cleaners.

Visual Key:

	Refer to warning XX		Repeat action x times		Press and hold
	Correct action		General action arrow		Check
	Incorrect action		Lock		Continue to step XX
	Audible sound		Unlock		Repeat on other side

Part List:

Please refer to diagrams:

P1: Headrest

P2: Upper liner

P3: Chest pads (pair)

P4: Harness

P5: Crotch pad

P6: Lower liner

P7: Top-tether strap

P8: Storage pocket

P9: ISOFIX guide (x2)

Replacement Parts:

The replacement parts shown below are available for your product. For UK & Ireland customers, order through our website: <http://www.cosatto.com/service-centre/spares>
For customer outside UK & Ireland, contact information for your local distributor can be found on <http://www.cosatto.com/stockists>

If you require any further assistance, please contact us at cuddle@cosatto.com

S1: Headrest cover	S7: Lower seat liner
S2: Upper seat liner	S8: Top-tether strap
S3: Seat cover	S9: Storage pocket
S4: Chest pads (Pair)	S10: Wedge
S5: Harness	S11: ISOFIX guide (set)
S6: Crotch pad	

Fitting & Operation Information:

Please refer to the following diagrams:

Location 1- **IMPORTANT:** Never use the child car seat on a seat where an airbag is fitted and active. Refer to your vehicle user manual for information on de-activating the airbag.

Backrest recline 2- **Adjusting:** **Important:** Only use the specified recline position(s) for each mode:

Group 0+: position (R)

Group 1: position (1 & 2)

Group 2/3: position (1)

Headrest 3- **Adjusting:**
4- **Satisfactory headrest position:**

Harness 5- **Loosening:**
(Group 0+/1) **NOTE:** Pull only the harness straps.

6- **Tightening:**
NOTE: The harness must be reasonably tight. It should restrain but not make the child uncomfortable.
Check that the straps are not twisted while the child is seated.

7- **Opening:**

8- **Closing:**

9- **Adjusting the shoulder strap position:**

Loosen the harness (a) (refer to step 5).

Unfasten the rear of the backrest cover (b).

Disconnect the chest pad straps (c) and shoulder straps from the rear of backrest (d).

10- Raise the headrest to its highest position (a). (refer to step 3).

Pull the chest pads and shoulder straps out of the backrest (b) and refit at desired position (c).

Reconnect the chest pad straps (d) and shoulder straps (e).
Fasten the rear of the backrest cover (f).

11- Satisfactory shoulder strap position:

Group 0+ mode (up to 13kg, approx. 15 months old)

WARNING: Your child car seat can only be installed rearward facing using a three point lap and diagonal vehicle belt in the front or rear passenger seats of the car.

Location

Fitting

12- Recline the backrest to its most reclined position **R** (refer to step **2**). Position the child car seat on the vehicle seat, rearward facing.

13- Open the harness (refer to step **7**) and lift up the lower seat liner (a). Pull the vehicle belt over the child car seat (b) and fasten the vehicle belt buckle (c).

The lap vehicle belt should position below the waist harness (d).
Tension the lap vehicle belt (e).

Pull the diagonal vehicle belt over the child car seat backrest (f).
Feed the diagonal vehicle belt through the plastic belt guide (g).

14- Tension the diagonal vehicle belt (a & b).

If fitted correctly the vehicle belt should cover the belt guide markings on the child seat cover (c & d).

IMPORTANT: The position of the vehicle belt buckle can affect the stability of the child car seat. In an accident this could stop the child car seat from protecting your child as well as it should. After tightening the vehicle belt, if the buckle lies in the position marked **X** then try fitting the child car seat in another seating position in your vehicle. If in doubt, consult either the child car seat manufacturer or retailer.

Removal is a reversal of this procedure.

Wedge

15- When your child reach 9 kg (approximately 9 months), the child car seat can be used without the wedge.

Group 1 mode (9 to 18kg, approx. 9 months to 4 years old):

ISOFIX option (fitted with ISOFIX low anchorage points and top-tether strap):

WARNING: In this mode, your child car seat can only be installed forward facing.

WARNING: Ensure that your vehicle has ISOFIX anchor points.

Location

16- Locate the three vehicle ISOFIX anchor points.

The two ISOFIX low anchorage anchor points are usually located between the vehicle seat base and back (a).

Some vehicles have ISOFIX indicator near the ISOFIX low anchorage anchor points (b).

- 17-** The ISOFIX top-tether strap anchor point is located at either the top of the seat (saloon) (a), the rear of the seat (b), the vehicle floor (c) or the vehicle ceiling (d). If in doubt, please consult the vehicle handbook.

18- Fitting the ISOFIX guides (Optional):

The ISOFIX guides can help identify the vehicle ISOFIX anchor points and make installation easier. They can also help with the protection of your vehicle seat.

Attach the ISOFIX guides to the vehicle's ISOFIX anchor points (a).

- Preparation 19-** Prior to fitting, unfasten the top-tether strap (a) and bring it over the vehicle seat (b).

- Fitting 20-** Recline the backrest to either position **1** or **2** (refer to step **2**). Position the child car seat on the vehicle seat, forward facing.

21- Engaging the ISOFIX low anchorage points:

Press and hold ISOFIX arm adjustment buttons (a) and extended the arms fully (b).

- 22-** Align the arms with the ISOFIX anchor points (a).

Engage the ISOFIX arms (b) and ensure that the ISOFIX arm security indicators are green (c).

Push the child car seat back (d) until its backrest is in firm contact with the vehicle seat (e).

- 23-** Attaching the top-tether strap:

The top-tether strap may need to be lengthened to reach the ISOFIX anchor point. To lengthen the top-tether strap squeeze the release adjuster (a) and pull the strap out (b).

For hatchback and estate vehicles, remove the parcel shelf (consult the vehicle handbook for instruction).

Pass the top-tether strap under the vehicle headrest (c). Remove the headrest if it interferes with the strap (consult the vehicle handbook for instruction).

Attach the ISOFIX top-tether strap clip (d & e) to the anchor point (f, g, h or i).

- 24-** Pull the top-tether strap (a) until the tension indicator is green (b). The strap is now adequately tensioned

Removal is a reversal of this procedure.

Belted option (fitted with 3 point vehicle belt only):

- Preparation 25-** Prior to fitting, retract the ISOFIX arms (a) and put the top-tether strap back into the storage bag (b).

- Fitting 26-** Recline the backrest to either position **1** or **2** (refer to step **2**).

Position the child car seat on the vehicle seat, forward facing (a).

Feed the vehicle belt between the harness and backrest (b), behind the seat liners. Engage the buckle (c).

- 27-** Tension the lap vehicle belt (a).

Fit the diagonal vehicle belt between the headrest and backrest (b).

If fitted correctly the vehicle belt should cover the belt guide markings on the child seat cover (c & d).

Removal is a reversal of this procedure.

IMPORTANT: The position of the vehicle belt buckle can affect the stability of the child car seat. In an accident this could stop the child car seat from protecting your child as well as it should. After tightening the vehicle belt, if the buckle lies in the position marked **X** then try fitting the child car seat in another seating position in your vehicle. If in doubt, consult either the child car seat manufacturer or retailer.

Group 2/3 mode (25 to 36kg, approx. 4 to 12 years old):

Preparation 28- Unzip the rear of the backrest cover (a).

Disconnect the chest pad and shoulder strap connectors (b, c) then pull them away from the front of the seat (d).

29- Open the harness (a) (refer to step 5).

Remove the chest pads (b), buckle clips (c), seat liners (d & e) and crotch pad (f).

30- Raise the headrest to its highest position (a) (refer to step 3).

Unfasten the flap at the front of the seat cover (b).

Reconnect the shoulder straps, behind the seat cover, to the harness connector (c).

Fasten the rear of the backrest cover (d).

Store the buckle and adjustor strap under the seat cover (e).

Store the top-tether strap and buckle clips storage bag (f).

Close the seat cover flap (g).

ISOFIT 31- ISOFIT option (fitted with ISOFIX low anchorage points and vehicle belt):

In this mode, the child car seat can be fitted with or without the ISOFIX low anchorage points in addition to vehicle belt.

Refer to step 20 - 22 to fit the seat in with the ISOFIX low anchorage points in addition to vehicle belt.

Refer to step 25 to retract the ISOFIX arms to fit with vehicle belt only.

Fitting 32- Recline the backrest to position 1 (refer to step 2).

Position the child car seat on the vehicle seat, forward facing (a).

33- Place your child into the child car seat (a).

Pull the vehicle belt out and around the child and fasten the buckle (b).

Fit the diagonal vehicle belt through the headrest diagonal vehicle belt guide (c).

Tension the vehicle belt (d & e).

If fitted correctly the vehicle belt should cover the belt guide markings on the child seat cover (f & g).

Removal is a reversal of this procedure.

IMPORTANT: The position of the vehicle belt buckle can affect the stability of the child car seat. In an accident this could stop the child car seat from protecting your child as well as it should. After tightening the vehicle belt, if the buckle lies in the position marked **X** then try fitting the child car seat in another seating position in your vehicle. If in doubt, consult either the child car seat manufacturer or retailer.

Softgoods 34- Removing:

If fitted, remove the chest pads, seat liners and crotch pad then stow the harness behind seat cover (refer to step **28 - 30**).

Unzip the rear of the headrest cover (a).

Push the headrest adjustor strap through the cover (b).

Remove the headrest cover (c).

35- Unzip the rear of the backrest cover (a).

Remove the seat cover (b).

Refitting is a reversal of this procedure.

Important : conservez ce mode d'emploi afin de pouvoir le consulter ultérieurement.

Informations importantes de sécurité.

Mode d'emploi :

Le mode d'emploi doit être conservé avec le siège-auto pour enfant tout au long de sa période d'utilisation :

Une pochette à l'arrière du siège-auto permet de le ranger.

Il est recommandé de vérifier que le dispositif de retenue pour enfants est compatible avec le véhicule au moment de l'achat.

Veillez vous référer à la liste des véhicules au dos du mode d'emploi, à l'application Cosatto de vérification de l'installation (<http://cosat.to/fitchecker>) ou à la liste d'installation véhicule du site Internet (<http://cosat.to/allinallvl>).

Généralités :

- Ce siège-auto pour enfant a été approuvé pour le groupe de masse 0+, 1, 2 & 3 correspondant au transport en voiture des enfants dès leur naissance et jusqu'à 36 kg (environ 12 ans).
- Lorsque le siège-auto est utilisé en mode Groupe 0+ dos à la route, il est adapté dès la naissance et jusqu'à 13 kg (environ 15 mois).
- Lorsque le siège-auto est utilisé en modes Groupe 1, 2 et 3 face à la route, il est adapté à partir de 9 kg (environ 9 mois) et jusqu'à 36 kg (environ 12 ans).
- **IMPORTANT :** N'orientez pas le siège-auto face à la route si l'enfant ne pèse pas au moins 9 kg.
- **AVERTISSEMENT :** n'utilisez JAMAIS ce siège-auto en position latérale.
- **AVERTISSEMENT :** n'utilisez JAMAIS ce siège-auto sur le siège passager si l'airbag est activé.
- **AVERTISSEMENT :** tous les éléments rigides et les pièces en plastique du siège-auto doivent être situés et installés de sorte qu'ils ne soient pas, lors de l'utilisation quotidienne du véhicule, coincés sous un siège mobile ou dans une porte du véhicule.
- **AVERTISSEMENT :** si des points de charge autres que ceux indiqués dans le mode d'emploi sont utilisés, cela peut réduire considérablement le facteur de protection du siège-auto.
- **AVERTISSEMENT :** attachez TOUJOURS votre enfant au moyen du harnais de sécurité lors de l'utilisation de ce siège-auto.
- **AVERTISSEMENT :** ne laissez JAMAIS votre enfant sans surveillance.
- Ne placez rien sous le siège-auto (par exemple une serviette ou un coussin). Cela pourrait affecter la performance du siège-auto en cas d'accident.
- Si le dossier du siège du véhicule est inclinable, positionnez-le le plus droit possible lorsque vous utilisez le siège-auto.
- La ceinture du véhicule maintenant le dispositif de retenue pour enfant au siège doit être correctement serrée et ne doit pas être torsadée.

- Assurez-vous toujours que le harnais du siège-auto et la ceinture du véhicule soient correctement tendus afin d'assurer une protection maximale de votre enfant.
- Ne laissez pas le harnais et la ceinture du véhicule se trouver pincés par les portes du véhicule ni frotter contre des arêtes vives du siège ou du châssis.
- Si le harnais ou la ceinture du véhicule sont coupés ou effilochés, remplacez-les avant de conduire.
- Utilisez toujours des pièces de rechange approuvées par Cosatto.
- Pour les modes des groupes 2 et 3, la ceinture ventrale du véhicule doit être correctement ajustée sur le bassin de l'enfant.
- **AVERTISSEMENT :** n'essayez PAS de démonter, de modifier ou d'ajouter toute partie du dispositif de retenue pour enfant ni de changer la façon dont les ceintures de sécurité du véhicule sont conçues ou utilisées.
- **AVERTISSEMENT :** Le dispositif de retenue pour enfant et les ceintures de sécurité du véhicule doivent être remplacés après un accident. Bien qu'ils puissent sembler en bon état, ils peuvent ne pas protéger votre enfant aussi bien qu'ils le devraient.
- **AVERTISSEMENT :** n'utilisez PAS le siège-auto chez vous. Il n'a pas été conçu pour un usage au domicile et ne doit être utilisé que dans votre véhicule.
- Cosatto conseille de ne pas acheter ni vendre de sièges-auto d'occasion. De nombreux sièges-auto achetés de cette façon se sont avérés être dangereux.
- **REMARQUE :** le siège-auto peut marquer la garniture des sièges du véhicule. Cosatto ne peut être tenue responsable des dommages ou des marques laissées sur la garniture des sièges du véhicule.
- La sécurité n'est garantie que si le siège-auto est installé conformément à ces instructions.
- Attachez solidement les bagages ou autres objets qui pourraient blesser l'occupant du siège-auto en cas d'accident.
- Le non-respect de ces instructions crée une situation dangereuse, annule automatiquement la garantie et dégage Cosatto de toute responsabilité.
- La boucle du harnais a été conçue de façon à être libérée rapidement en cas d'urgence. **UN ENFANT PEUT L'ACTIONNER.** Les enfants plus curieux peuvent apprendre à défaire la boucle. Vous devez leur dire de ne jamais jouer avec la boucle du harnais, ni avec toute autre partie du siège-auto.
- Il est important que la sangle abdominale du harnais soit serrée bien en bas, de sorte que le bassin de l'enfant soit fermement maintenu.
- N'utilisez jamais le siège-auto sans sa housse en tissu, celle-ci contribue à sa performance intégrale. En cas de remplacement de la housse en tissu, utilisez toujours une housse recommandée par Cosatto.

Remarques :

Mode ISOFIX universel (Groupe 1) :

Il s'agit d'un DISPOSITIF DE retenue pour enfant ISOFIX. Il est conforme à la série 04 d'amendements au règlement no 44, pour une utilisation dans les véhicules équipés de systèmes d'ancrage ISOFIX.

Il convient aux véhicules aux places homologuées ISOFIX (indiquées dans le manuel du véhicule), selon la catégorie du dispositif de retenue pour enfant et celle du dispositif de fixation.

Le groupe de masse et la classe de taille ISOFIX de ce produit sont : groupe de masse 1 (de 9 à 18 kg), la classe de taille ISOFIX B1.

Autres modes :

1. Ce dispositif de retenue pour enfant est équipé d'un système de fixation « universel ». Il est conforme à la série 04 d'amendements au règlement no 44, pour une utilisation dans un véhicule ; il pourra être installé dans la plupart des véhicules, mais pas dans tous.
2. Une installation adéquate est probable si le constructeur a indiqué dans le manuel du véhicule que celui-ci peut accepter un dispositif de retenue pour enfant « universel » pour ce groupe d'âge.
3. Ce dispositif de retenue pour enfants a été classé comme « universel » dans des conditions plus strictes que celles qui étaient appliquées aux modèles antérieurs pour lesquels cette classification n'était pas indiquée.
4. Ce dispositif de retenue pour enfant ne convient que si le véhicule est muni de ceintures de sécurité approuvées ~~sous-abdominales~~ à 3 points d'ancrage ~~fixes~~ avec enrouleurs, homologuées conformément au règlement no 16 de la CEE/ONU ou d'une norme équivalente.
5. N'utilisez jamais ce dispositif de retenue pour enfant sur un siège pour lequel un airbag frontal est activé.
6. En cas de doute, veuillez prendre contact avec le fabricant ou le revendeur du dispositif de retenue pour enfant.

Entretien :

Rangez le siège-auto dans un endroit sûr et sec.

Le rangement du siège-auto humide favorise la formation de moisissures. S'il est humide, séchez-le avec un chiffon doux et laissez-le sécher complètement avant de le ranger.

Évitez de laisser le siège-auto longtemps au soleil, car la couleur des tissus peut s'estomper. Inspectez régulièrement le siège-auto pour vérifier l'absence de dommage. Cessez de l'utiliser si un élément est endommagé.

Ne démontez PAS et n'essayez PAS de démonter les éléments du siège-auto lors de son nettoyage. Cela serait inutile et pourrait être dangereux.

Les pièces métalliques et en plastique peuvent être nettoyées en les épongeant avec de l'eau tiède et un détergent doux.

Les instructions de nettoyage des articles en tissu sont indiquées sur leurs étiquettes de lavage respectives.

Retirez l'insert du réducteur / de la housse avant le nettoyage.

N'utilisez jamais de détergent abrasif ou à base d'ammoniaque, d'eau de Javel ou d'alcool.

Signification des symboles :

	Reportez-vous à l'avertissement XX		Répétez l'action x fois		Appuyez et maintenez
	Action correcte		Flèche d'action générale		Vérifiez
	Action incorrecte		Verrouillez		Passez à l'étape XX
	Signal sonore		Déverrouillez		Répétez de l'autre côté

Liste des pièces :

Reportez-vous aux schémas :

P1: Appui-tête	P6: Réducteur inférieur
P2: Réducteur supérieur	P7: Sangle de fixation supérieure
P3: Rembourrages de bretelle (paire)	P8: Poche de rangement
P4: Harnais	P9: Guide ISOFIX (kit)
P5: Rembourrage d'entrejambe	

Pièces de rechange :

Les pièces de rechange ci-dessous sont disponibles pour votre produit. Pour le Royaume-Uni et l'Irlande, vous pouvez commander sur notre site :

<http://www.cosatto.com/service-centre/spares>

En dehors du Royaume-Uni et de l'Irlande, vous trouverez les coordonnées de votre distributeur sur : <http://www.cosatto.com/stockists>

Si vous avez besoin d'aide, n'hésitez pas à nous écrire à cuddle@cosatto.com

S1: Housse d'appui-tête	S7: Réducteur inférieur
S2: Réducteur supérieur	S8: Sangle de fixation supérieure
S3: Housse de siège	S9: Poche de rangement
S4: Rembourrages de bretelle (paire)	S10: Cale
S5: Harnais	S11: Guide ISOFIX (kit)
S6: Rembourrage d'entrejambe	

Informations d'installation et d'utilisation :

Reportez-vous aux schémas suivants :

Emplacement 1- IMPORTANT : n'utilisez jamais ce siège-auto sur un siège pour lequel un airbag est activé. Consultez le manuel du véhicule pour désactiver l'airbag.

Inclinaison du dossier 2- Réglage:
IMPORTANT : Utilisez uniquement la ou les positions d'inclinaison indiquées pour chaque mode :
 Groupe 0+ : position **(R)**
 Groupe 1 : position **(1 et 2)**
 Groupe 2/3 : position **(1)**

Appui-tête 3- Réglage :
4- Position correcte de l'appuie-tête :

Harnais (Groupe 0+/1) 5- Desserrage :
REMARQUE : Tirez seulement les sangles du harnais.

6- Serrage :
NB : le harnais doit être raisonnablement serré. Il doit maintenir l'enfant sans trop le serrer.
 Vérifiez que les sangles ne sont pas torsadées lorsque l'enfant est assis.

7- Ouverture :

8- Fermeture :

- 9- Réglage de la hauteur des bretelles :**
 Desserrez le harnais (a) (voir l'étape 5).
 Ouvrez la fermeture éclair de la housse à l'arrière du dossier (b).
 Détachez les sangles des rembourrages de bretelle (c) et les bretelles de l'arrière du dossier (d).
- 10-** Montez l'appui-tête au maximum (a). (voir l'étape 3).
 Tirez les rembourrages de bretelle et les bretelles hors du dossier (b), puis insérez-les à la position souhaitée (c).
 Rattachez les sangles des rembourrages de bretelle (d) et les bretelles (e).
 Fermez la fermeture éclair de la housse à l'arrière du dossier (f).
- 11- Positionnement correct des bretelles :**

Mode Groupe 0+ (jusqu'à 13 kg, environ 15 mois)

Emplacement

AVERTISSEMENT : votre siège-auto peut uniquement être orienté dos à la route en utilisant une ceinture de sécurité sous-abdominale et diagonale à 3 points d'ancrage sur les sièges avant ou arrière du véhicule.

Installation

- 12-** Abaisser le dossier au maximum (R) (voir l'étape 2).
 Placez le siège-auto sur le siège du véhicule, dos à la route.
- 13-** Ouvrez le harnais (voir l'étape 7) et soulevez le réducteur de siège inférieur (a).
 Tirez la ceinture du véhicule et faites-la passer sur le siège-auto (b), puis attachez-la (c).
 La partie ventrale de la ceinture du véhicule doit se trouver sous la sangle ventrale du harnais (d).
 Tirez sur la ceinture du véhicule de façon à tendre la partie ventrale (e).
 Tirez la partie diagonale de la ceinture du véhicule et faites-la passer sur le dossier du siège-auto (f).
 Faites passer la partie diagonale de la ceinture dans le guide en plastique (g).
- 14-** Tirez sur la partie diagonale de la ceinture pour la tendre (a et b).
 Si la ceinture du véhicule est correctement installée, elle doit recouvrir les marques de guidage de la housse du siège-auto (c et d).
IMPORTANT : la position de la boucle de la ceinture du véhicule peut affecter la stabilité du dispositif de retenue pour enfant. En cas d'accident, le dispositif de retenue pour enfant pourrait ne pas protéger correctement votre enfant. Après avoir serré la ceinture du véhicule, si la boucle se trouve dans la position indiquée , essayez d'installer le dispositif de retenue pour enfant à une autre place dans votre véhicule. En cas de doute, veuillez prendre contact avec le fabricant ou le revendeur du dispositif de retenue pour enfant.
 Procédez dans l'ordre inverse pour le retrait.

Cale

- 15-** Lorsque le poids de l'enfant atteint 9 kg (environ 9 mois), le siège-auto peut être utilisé sans cale.

Mode Groupe 1 (de 9 à 18 kg, de 9 mois à 4 ans environ) :

Option ISOFIX (avec points d'ancrage ISOFIX inférieurs et sangle de fixation supérieure)

AVERTISSEMENT : Dans ce mode, le siège-auto peut uniquement être orienté face à la route.

AVERTISSEMENT : assurez-vous que votre véhicule dispose de points d'ancrage ISOFIX.

- Emplacement 16-** Repérez les trois points d'ancrage ISOFIX du véhicule.

Les deux points d'ancrage ISOFIX inférieurs se trouvent généralement entre l'assise et le dossier du siège du véhicule (a).

Certains véhicules disposent d'un marquage ISOFIX près des points d'ancrage ISOFIX inférieurs (b).

- 17-** Le point d'ancrage de la sangle de fixation ISOFIX supérieure se trouve sur le dessus du siège (saloon) (a), sur l'arrière du dossier du siège (b), sur le plancher du véhicule (c) ou sur le plafond du véhicule (d). En cas de doute, veuillez consulter le manuel du véhicule.

- 18- Installation des guides ISOFIX (En option) :**

Les guides ISOFIX facilitent l'identification des points d'ancrage ISOFIX et l'installation. Ils permettent également de protéger le siège du véhicule.

Accrochez les guides ISOFIX aux points d'ancrage ISOFIX du véhicule (a).

- Préparation 19-** Avant de procéder à l'installation, libérez la sangle de fixation supérieure (a) et placez-la sur le siège du véhicule (b).

- Installation 20-** Placez le dossier en position **1** ou **2** (voir l'étape 2).

Placez le siège-auto sur le siège du véhicule, face à la route.

- 21- Fixation du siège-auto aux points d'ancrage ISOFIX inférieurs :**

Appuyez sur les boutons de réglage des bras ISOFIX (a) tout en sortant complètement les bras (b).

- 22-** Placez les bras devant les points d'ancrage ISOFIX (a).

Enclenchez les bras ISOFIX (b) et vérifiez que les indicateurs de sécurité des bras ISOFIX sont verts (c).

Poussez le dossier du siège-auto contre celui du siège du véhicule (d) au maximum (e).

- 23- Fixation de la sangle de fixation supérieure :**

La sangle de fixation supérieure peut devoir être rallongée pour atteindre le point d'ancrage ISOFIX. Pour allonger la sangle de fixation supérieure, appuyez sur le bouton de blocage (a) et tirez la sangle (b). Pour les véhicules à hayon et les breaks, retirez la tablette (veuillez consulter le manuel du véhicule).

Passer la sangle de fixation supérieure sous l'appui-tête du véhicule (c). Retirez l'appui-tête s'il gêne le passage de la sangle (veuillez consulter le manuel du véhicule).

Accrochez l'attache de la sangle de fixation ISOFIX supérieure (d et e) au point d'ancrage (f, g, h ou i).

- 24-** Tirez sur la sangle de fixation supérieure (a) jusqu'à ce que l'indicateur de tension soit vert (b). La sangle est alors correctement tendue. Procédez dans l'ordre inverse pour le retrait.

Fixation à l'aide de la ceinture 3 points du véhicule :

- Préparation 25-** Avant de procéder à l'installation, rentrez les bras ISOFIX (a) et replacez la sangle de fixation supérieure dans sa poche de rangement (b).

- Installation 26-** Placez le dossier en position **1** ou **2** (voir l'étape 2).

Placez le siège-auto sur le siège du véhicule, face à la route (a).

Faites passer la ceinture du véhicule entre le harnais et le dossier (b), derrière les réducteurs de siège. Attachez la ceinture du véhicule (c).

- 27-** Tirez sur la ceinture du véhicule de façon à tendre la partie ventrale (a).

Faites passer la partie diagonale de la ceinture du véhicule entre l'appui-tête et le dossier (b).

Si la ceinture du véhicule est correctement installée, elle doit recouvrir les marques de guidage de la housse du siège-auto (c et d).

Procédez dans l'ordre inverse pour le retrait.

IMPORTANT : la position de la boucle de la ceinture du véhicule peut affecter la stabilité du dispositif de retenue pour enfant. En cas d'accident, le dispositif de retenue pour enfant pourrait ne pas protéger correctement votre enfant. Après avoir serré la ceinture du véhicule, si la boucle se trouve dans la position indiquée **X**, essayez d'installer le dispositif de retenue pour enfant à une autre place dans votre véhicule. En cas de doute, veuillez prendre contact avec le fabricant ou le revendeur du dispositif de retenue pour enfant.

Mode Groupes 2/3 (de 25 à 36 kg, de 4 mois à 12 ans environ) :

- Préparation 28-** Ouvrez la fermeture éclair de la housse à l'arrière du dossier (a). Détachez les sangles des rembourrages de bretelle et les bretelles (b, c), puis tirez-les (d).

- 29-** Desserrez le harnais (voir l'étape 5).

Retirez les rembourrages de bretelle (b), les agrafes de harnais (c), les réducteurs de siège (d et e) et le rembourrage d'entrejambe (f).

- 30-** Montez l'appui-tête au maximum (a). (voir l'étape 3).

Détachez le rabat devant la housse de siège (b).

Rattachez les bretelles, derrière la housse de siège, à la boucle de harnais (c).

Fermez la fermeture éclair de la housse à l'arrière du dossier (d).

Rangez la boucle et la sangle de réglage sous la housse de siège (e).

Rangez la sangle de fixation supérieure et les agrafes de harnais dans la poche de rangement (f).

Fermez le rabat de la housse de siège (g).

ISOFIT**31- Option ISOFIT (avec points d'ancrage ISOFIX inférieurs et ceinture du véhicule) :**

Dans ce mode, le siège-auto peut être installé avec ou sans les points d'ancrage ISOFIX inférieurs en plus de la ceinture du véhicule.

Voir les étapes **20** à **22** pour installer le siège-auto avec les points d'ancrage ISOFIX inférieurs en plus de la ceinture du véhicule.

Voir l'étape **25** pour rentrer les bras ISOFIX en cas d'installation uniquement avec la ceinture du véhicule.

Installation 32- Placez le dossier en position **1** (voir l'étape **2**).

Placez le siège-auto sur le siège du véhicule, face à la route (a).

33- Placez votre enfant dans le siège-auto (a).

Tirez la ceinture du véhicule et faites-la passer devant l'enfant, puis attachez-la (b).

Faites passer la partie diagonale de la ceinture du véhicule dans le guide de ceinture de l'appui-tête (c).

Tirez sur la ceinture du véhicule de façon à la tendre (d et e).

Si la ceinture du véhicule est correctement installée, elle doit recouvrir Procédez dans l'ordre inverse pour le retrait.

IMPORTANT : la position de la boucle de la ceinture du véhicule peut affecter la stabilité du dispositif de retenue pour enfant. En cas d'accident, le dispositif de retenue pour enfant pourrait ne pas protéger correctement votre enfant. Après avoir serré la ceinture du véhicule, si la boucle se trouve dans la position indiquée , essayez d'installer le dispositif de retenue pour enfant à une autre place dans votre véhicule. En cas de doute, veuillez prendre contact avec le fabricant ou le revendeur du dispositif de retenue pour enfant.

Articles en tissu 34- Retrait :

Le cas échéant, retirer les rembourrages de bretelle, les réducteurs de siège et le rembourrage d'entrejambe, puis ranger le harnais derrière la housse du siège (voir les étapes **28** à **30**).

Ouvrez la fermeture éclair de la housse à l'arrière de l'appui-tête (a).

Poussez la sangle de réglage de l'appui-tête à travers la housse (b).

Retirez la housse d'appui-tête (c).

35- Ouvrez la fermeture éclair de la housse à l'arrière du dossier (a).

Retirer la housse de siège (b).

Procédez dans l'ordre inverse pour réinstaller le harnais.

Wichtig: Bitte diese Gebrauchsanweisung aufbewahren. Wichtige Sicherheitshinweise.

Benutzerhandbuch:

Die Gebrauchsanweisung bitte sorgfältig zusammen mit dem Kinderrückhaltesystem für die Dauer der Nutzung aufbewahren:

Am Kindersitz befindet sich hinten eine Tasche zum Aufbewahren der Gebrauchsanleitung. Es wird empfohlen, beim Kauf darauf zu achten, dass das Kinder-Rückhaltesystem für das vorgesehene Fahrzeug geeignet ist.

Siehe Fahrzeugliste auf der Rückseite der Anleitung, Cosatto App für den Fahrzeugeinbau (<http://cosat.to/fitchecker>) oder die Fahrzeugeinbauliste auf der Webseite (<http://cosat.to/allinalvl>).

Allgemein:

- Dieser Kindersitz wurde für die Gewichtsgruppe 0+, 1, 2 & 3 zugelassen und ist somit für den Transport im Auto für Kinder ab der Geburt bis zu einem Gewicht von 36 kg (ca. 12 Jahre) geeignet.
- Wenn der Kindersitz in Gruppe 0+ in Rückwärtsrichtung verwendet wird, ist er für Kinder ab Geburt bis zu einem Gewicht von 13 kg (ca. 15 Monate) geeignet.
- Wenn der Kindersitz in Gruppe 1, 2 & 3 in Vorwärtsrichtung verwendet wird, ist er für Kinder ab einem Gewicht von 9 kg (ca. 9 Monate) bis zu einem Gewicht von 36 kg (ca. 12 Jahre) geeignet.
- **WICHTIG:** Den Kindersitz nicht in Vorwärtsrichtung verwenden, bevor Ihr Kind mindestens 9 kg wiegt.
- **WARNUNG:** Den Kindersitz NIE mit der Seite zum Fahrzeugsitz verwenden.
- **WARNUNG:** Den Kindersitz NIE auf einem Beifahrersitz mit aktiviertem Airbag befestigen.
- **WARNUNG:** Starre Teile und Kunststoffteile am Kindersitz müssen immer so platziert und installiert werden, dass sie sich bei alltäglichem Gebrauch im Fahrzeug nicht in einem beweglichen Sitz oder der Fahrzeugaufhängung verfangen können.
- **WARNUNG:** Bei Verwendung von Lastaufnahme- oder Befestigungspunkten, die nicht in der Gebrauchsanweisung beschrieben werden, kann der Schutzfaktor des Kindersitzes erheblich reduziert werden.
- **WARNUNG:** Bei Verwendung des Kindersitzes, Ihr Kind IMMER mit dem Sicherheitsgurt sichern.
- **WARNUNG:** Lassen Sie Ihr Kind NIE unbeaufsichtigt.
- Legen Sie kein Handtuch oder Kissen unter den Kindersitz. Das kann sich im Falle eines Unfalls auf die Schutzfunktion des Kindersitzes auswirken.

- Verfügt die Fahrzeugsitzrückenlehne über eine Neigungsfunktion, muss sich bei der Verwendung des Kindersitzes der Fahrzeugsitz in Aufrechtposition befinden.
- Fahrzeuggurte, mit welchen das Kinderrückhaltesystem im Auto befestigt ist, dürfen nicht locker bzw. verdreht sein.
- Um maximale Sicherheit für Ihr Kind zu gewährleisten, darauf achten, dass der Kindersitzgurt und der Fahrzeuggurt immer richtig festgezogen sind.
- Vermeiden Sie, dass der Kindersitzgurt/ Fahrzeuggurt zwischen den Autotüren eingeklemmt wird oder gegen scharfkantige Sitzteile bzw. den Körper reibt.
- Den Kindersitzgurt/Fahrzeuggurt vor Antritt der Fahrt auswechseln, wenn sich an diesem Einschnitte befinden oder dieser Zerfaserung aufweist.
- Verwenden Sie nur von Cosatto zugelassene Ersatzteile.
- In den Modi für die Klassen 2 & 3, muss der Fahrzeugbeckengurt so angelegt werden, dass das Becken des Kindes richtig gesichert ist.
- **WARNUNG:** Versuchen Sie NIE das Kinderrückhaltesystem auseinander zu bauen, zu modifizieren oder andere Teile hinzuzufügen bzw. nehmen Sie keine Änderungen an Ihren Fahrzeuggurten vor und verwenden Sie diesen nur wie vorgesehen.
- **WARNUNG:** Nach einem Unfall müssen Kinderrückhaltesystem und Fahrzeuggurte ausgetauscht werden. Auch wenn diese unbeschädigt erscheinen, kann die Sicherheit Ihres Kindes nicht im vollen Umfang gewährleistet werden.
- **WARNUNG:** Den Kindersitz NIE zu Hause verwenden. Der Kindersitz ist nicht für den Heimgebrauch, sondern nur für die Verwendung im Auto vorgesehen.
- Cosatto rät davon ab, Kindersitze weiterzuverkaufen oder aus zweiter Hand zu kaufen. Viele der auf diesem Wege erworbenen Kindersitze wurden als gefährlich eingestuft.
- **HINWEIS:** Der Kindersitz kann auf dem Fahrzeugsitzpolster Abdrücke hinterlassen. Cosatto haftet nicht für Schäden oder Abdrücke auf dem dem Fahrzeugsitzpolster.
- Sicherheit ist nur gewährleistet, wenn der Kindersitz gemäß dieser Anweisungen befestigt wird.
- Befestigen Sie Gepäck oder andere Gegenstände so, dass sie den Insassen im Kindersitz im Falle eines Aufpralls nicht verletzen können.
- Das Nichtbeachten dieser Hinweise verursacht Gefahren, führt zum Verlust des Garantianspruchs und schließt Cosatto von jeglicher Haftung aus.
- Der Gurtverschluss ist so konzipiert, dass er sich im Notfall schnell öffnen lässt. **DER GURTVERSCHLUSS IST NICHT KINDERSICHER.** Neugierige Kinder können lernen, den Verschluss zu öffnen. Es muss Kindern erklärt werden, dass sie nie mit dem Gurtverschluss oder anderen Bestandteilen des Kindersitzes spielen dürfen.
- Il est important que la sangle abdominale du harnais soit serrée bien en bas, de sorte que le bassin de l'enfant soit fermement maintenu.
- N'utilisez jamais le siège-auto sans sa housse en tissu, celle-ci contribue à sa performance intégrale. En cas de remplacement de la housse en tissu, utilisez toujours une housse recommandée par Cosatto.

Hinweis:

Universeller ISOFIX-Modus (Gruppe 1):

Dies ist ein ISOFIX KINDERRÜCKHALTE-SYSTEM. Es wurde gemäß Bestimmung Nr.44, 04 Änderungsserie, für die allgemeine Verwendung in Fahrzeugen zugelassen und ist für Fahrzeuge mit ISOFIX Verankerungs-systemen geeignet.

Je nach Klassifizierung des Kinderrückhaltesystems und der Befestigung, ist es für Fahrzeuge geeignet, welche über ISOFIX-Anschlussstellen (wie im Fahrzeughandbuch angegeben) verfügen.

Gewichtsguppe und die ISOFIX-Größenklasse, für welche dieses Produkt vorgesehen ist: Gruppe 1 (09 – 18kg), ISOFIX Größenklasse B1.

Andere Modi:

1. Dies ist ein "universeller" Kindersitz und wurde nach Bestimmung Nr. 44, Änderungen 04, für die allgemeine Verwendung in Fahrzeugen zugelassen. Der Kindersitz ist für die meisten aber nicht alle Fahrzeugsitze geeignet.
2. Der richtige Sitz des Kindersitzes ist gewährleistet, wenn der Fahrzeughersteller im Fahrzeughandbuch angibt, dass das Fahrzeug für "universelle" Kindersitze dieser Altersgruppe geeignet ist.
3. Dieser Kindersitz wurde unter strengeren Bedingungen als "universell" eingestuft wie frühere Ausführungen, welche nicht mit diesem Hinweis versehen sind.
4. Nur geeignet für die genannten Fahrzeuge, wenn diese über Becken-/ 3-Punkt-/ statische/Aufrollsicherheitsgurte verfügen, und wenn die Sicherheitsgurte nach UN/ECE-Bestimmung Nr.16 oder anderen gleichwertigen Normen zugelassen sind.
5. Das Kinderrückhaltesystem nie in Richtung eines aktivierten Beifahrer-Airbags befestigen.
6. Sollten Sie Fragen haben, wenden Sie sich bitte an den Hersteller des Kinderrückhalte-systems oder an den Händler.

Pflege & Wartung:

Bewahren Sie den Kindersitz in einer trockenen, sicheren Umgebung auf.

Durch Aufbewahren eines feuchten Kindersitzes, wird Schimmelbildung begünstigt. Wurde der Kindersitz in einer feuchten Umgebung verwendet, mit einem weichen Lappen trocken tupfen und vor dem Aufbewahren vollständig trocknen lassen.

Setzen Sie den Kindersitz nicht für längere Zeit der Sonne aus, da dadurch die Textilien verblassen können.

Kontrollieren Sie den Kindersitz regelmäßig auf Beschädigungen - wenn Schäden auftreten, den Kindersitz nicht mehr verwenden.

Nehmen Sie zum Reinigen den Kindersitz **NICHT** auseinander. Dies ist nicht notwendig und ist zudem gefährlich.

Komponenten aus Kunststoff und Metall können mit einem Schwamm, etwas warmen Wasser und einem milden Reinigungsmittel gereinigt werden.

Siehe dazu die Anleitung für das Reinigen von Textilien.

Vor dem Reinigen die Sitzbezügeinlage / Sitzeinlage entfernen.

Zum Reinigen nie scheuernde, Ammoniak, Bleichmittel oder Spiritus enthaltende Reinigungsmittel verwenden.

Bildsprachenschlüssel:

	Siehe Warnung XX		Vorgang x-mal wiederholen		Drücken und halten
	Richtig		Pfeil für allgemeine Vorgänge		Prüfen
	Falsch		Schließen		Weiter zu Schritt XX
	Hörbares Geräusch		Öffnen		Auf der anderen Seite wiederholen

Komponentenliste:

Siehe Abbildungen:

P1: Kopfstütze

P2: Obere Sitzeinlage

P3: Brustpolster (zwei)

P4: Kindersitzgurt

P5: Schrittpolster

P6: Untere Sitzeinlage

P7: Oberer Haltegurtriemen

P8: Aufbewahrungstasche

P9: ISOFIX-Führung (Set)

Ersatzteile:

Für dieses Produkt sind die unten aufgeführten Ersatzteile erhältlich. Kunden in Großbritannien & Irland bestellen über unsere Webseite:

<http://www.cosatto.com/service-centre/spares>

Kunden außerhalb Großbritanniens & Irlands finden Kontaktangaben für Händler vor Ort auf unserer Webseite : <http://www.cosatto.com/stockists>

Sollten Sie weitere Hilfe benötigen, kontaktieren Sie uns über cuddle@cosatto.com

S1: Kopfstützenbezug

S2: Obere Sitzeinlage

S3: Sitzbezug

S4: Brustpolster (zwei)

S5: Kindersitzgurt

S6: Schrittpolster

S7: Untere Sitzeinlage

S8: Oberer Haltegurtriemen

S9: Aufbewahrungstasche

S10: Keil

S11: ISOFIX-Führung (Set)

Befestigungs & anwendungshinweise:

Siehe folgende Abbildungen:

Position 1- WICHTIG: Den Kindersitz nie auf einem Fahrzeugsitz mit aktiviertem Airbag verwenden. Zur Airbag-Deaktivierung, siehe Handbuch Ihres Fahrzeugherstellers.

Rückenlehne 2- Anpassen:
verstellen

WICHTIG: Nur die Liegeposition(en) für den jeweiligen Modus verwenden:

Gruppe 0+: Position (**R**), Gruppe 1: Position (**1 & 2**),

Gruppe 2/3: Position (**1**)

Kopfstütze 3- Anpassen:

4- Richtige Kopfstützenposition:

Kindersitzgurt 5- Lockern:

(Gruppe 0+/1)

HINWEIS: Nur an den Haltegurtriemen ziehen.

6- Straffen:

HINWEIS: Der Gurt sollte ausreichend gestrafft sein. Der Gurt soll das Kind zwar sicher zurückhalten aber auch nicht unbequem sitzen.

Achten Sie darauf, dass die Riemen nicht verdreht sind, wenn sich das Kind im Kindersitz befindet.

7- Auseinanderklappen:

8- Zusammenklappen:

9- Anpassen der Schultergurtposition:

Gurte lösen (siehe Schritt 5).

Die Rückseite des Bezugs der Rückenlehne lösen (b).

Die Brustpolsterriemen (c) und die Schulterriemen an der Rückenlehne hinten (d) lösen.

10- Die Kopfstütze so hoch wie möglich ziehen (siehe Schritt 3).

Die Brustpolster- und Schulterriemen aus der Rückenlehne (b) ziehen und in der gewünschten Position wieder anbringen (c).

Die Brustpolsterriemen (d) und die Schulterriemen (e) wieder befestigen. Die Rückseite des Bezugs der Rückenlehne befestigen (f).

11- Richtige Schultergurtposition:

Modus Gruppe 0+ (bis 13 kg, ca. 15 Monate)

WARNUNG: Der Kindersitz darf nur unter Verwendung des Dreipunktgurts und des Schultergurts am Vorder- bzw. Rücksitz des Fahrzeugs in Rückwärtsrichtung installiert werden.

Position

Befestigen

12- Die Rückenlehne soweit wie möglich zurücklehnen **R** (siehe Schritt 2). Position des Kindersitzes auf dem Fahrzeugsitz, in Rückwärtsrichtung.

13- Gurtgeschirr öffnen (siehe Schritt 7) und die untere Sitzeinlage (a) anheben.

Den Fahrzeuggurt über den Kindersitz ziehen (d) und den Fahrzeuggurtverschluss befestigen (c).

Der Fahrzeugbeckengurt sollte unter dem Bauchgurt positioniert sein (d). Den Beckengurt spannen (e).

Den Fahrzeug-Schultersträggurt über die Rückenlehne des Kindersitzes ziehen (f).

Den Fahrzeug-Schultersträggurt durch die Kunststoffgurtführung hindurchführen (g).

14- Schultergurt spannen (a & b).

Wenn richtig befestigt, sollte der Fahrzeuggurt die

Gurtführungsmarkierungen auf dem Kindersitzbezug bedecken (c & d).

WICHTIG: Die Position des Fahrzeuggurtverschlusses wirkt sich auf die Stabilität des Kinderrückhaltesystems aus. Bei einem Unfall kann das Kinderrückhaltesystem Ihr Kind eventuell nicht so schützen, wie vorgesehen. Befindet sich der Gurtverschluss nach dem Festziehen des Fahrzeuggurts in der markierten Position **X**, muss das Kinderrückhaltesystem auf einem anderen Fahrzeugsitz eingebaut werden. Sollten Sie dazu Fragen haben, wenden Sie sich bitte an den Hersteller des Kinderrückhaltesystems oder an den Händler.

Zum Entfernen, diesen Vorgang in umgekehrter Reihenfolge wiederholen.

Keil

- 15-** Wenn Ihr Kind ein Gewicht von 9 kg (ca. 9 Monate) erreicht hat, kann der Kindersitz ohne Keilstück verwendet werden.

Modus Klasse 1 (9 bis 18 kg, ca. 9 Monate bis 4 Jahre):

ISOFIX-Option (mit ISOFIX-Befestigungspunkten unten und Haltegurtriemen oben ausgestattet)

WARNUNG: In diesem Modus darf der Kindersitz nur in Vorwärtsrichtung installiert werden.

WARNUNG: Prüfen Sie, ob Ihr Fahrzeug über ISOFIX-Verankerungspunkte verfügt.

Position

- 16-** Die drei ISOFIX-Befestigungspunkte im Fahrzeug lokalisieren. Die zwei unteren ISOFIX-Befestigungspunkte befinden sich normalerweise zwischen der Sitzfläche und der Rückseite des Fahrzeugsitzes (a).
Manche Fahrzeuge verfügen über eine ISOFIX-Anzeige in der Nähe der unteren ISOFIX-Befestigungspunkte (b).
- 17-** Der ISOFIX-Befestigungspunkt für den Haltegurtriemen befindet sich entweder am Fahrzeugsitz oben (Limousine) (a), an der Rückseite des Fahrzeugsitzes (b), am Fahrzeugboden (c) oder am Fahrzeugdach (d).
Wenn Sie sich nicht sicher sind, bitte das Handbuch des Fahrzeugs hinzuziehen.
- 18- ISOFIX-Führungen befestigen (Optional):**
Die ISOFIX-Führungen können helfen, die ISOFIX-Befestigungspunkte im Fahrzeug zu finden, und machen es somit einfacher den Kindersitz zu installieren. Diese Führungen helfen auch, Ihren Kindersitz zu schützen.
ISOFIX-Führungen an den ISOFIX-Verankerungspunkten des Fahrzeugs befestigen (a).

Vorbereitung

- 19-** Vor dem Befestigen, den oberen Haltegurtriemen (a) lösen und über den Fahrzeugsitz ziehen (b).

Befestigen

- 20-** Die Rückenlehne entweder in Liegeposition **1** oder **2** bringen (siehe Schritt **2**).
Position des Kindersitzes im Fahrzeug in Vorwärtsrichtung.

21- Einrasten der unteren ISOFIX-Befestigungspunkte:

Die ISOFIX-Einstellknöpfe (a) drücken und gedrückt halten und die Armlehnen vollständig herausziehen (b).

22- Die Armlehnen auf die ISOFIX-Befestigungspunkte ausrichten (a). ISOFIX-Rastarme einrasten (b) und prüfen, ob die Sicherheitsanzeige für den ISOFIX-Rastarm grün anzeigt (c).

Den Kindersitz nach hinten schieben (d), bis die Rückenlehne den Fahrersitz berührt (e).

23- Befestigen des oberen Haltegurtriemens:

Es ist möglich, dass der obere Haltegurtriemen verlängert werden muss, um den ISOFIX-Befestigungspunkt zu erreichen. Zum Verlängern des oberen Haltegurtriemens, den Freigaberegler (a) drücken und den Riemen herausziehen (b).

Bei Kombimousinen und Kombis, die Hutablage entfernen (für die Anleitung, siehe Handbuch des Fahrzeugs).

Den oberen Riemen unter der Fahrzeugkopfstütze hindurchführen (c).

Wenn die Kopfstütze den Riemen behindert, die Kopfstütze entfernen (siehe Anleitung im Handbuch des Fahrzeugs).

Den Clip des oberen ISOFIX-Haltegurtriemens (d & e) am Befestigungspunkt (f, g, h oder i) befestigen.

24- Am oberen Haltegurtriemen (a) ziehen, bis die Spannanzeige grün ist (b). Der Riemen ist nun ausreichend gespannt.

Zum Entfernen, diesen Vorgang in umgekehrter Reihenfolge wiederholen.

Gegurtete Option (nur bei 3-Punkt-Fahrzeuggurten):**Vorbereitung** **25-** Vor dem Befestigen, die ISOFIX-Armlehnen (a) einziehen und den oberen Haltegurtriemen in der Aufbewahrungstasche verstauen (b).**Befestigen** **26-** Die Rückenlehne entweder in Liegeposition **1** oder **2** bringen (siehe Schritt **2**).

Position des Kindersitzes im Fahrzeug in Vorwärtsrichtung (a).

Den Fahrzeuggurt zwischen dem Gurtgeschirr und der Rückenlehne (b), hinter den Sitzeinlagen, hindurchführen. Den Fahrzeuggurtverschluss (c) schließen.

27- Den Beckengurt spannen (a).

Den Fahrzeug-Schulterstraggurt zwischen der Kopfstütze und der Rückenlehne befestigen (b).

Wenn richtig befestigt, sollte der Fahrzeuggurt die Gurtführung smarkierungen auf dem Kindersitzbezug bedecken (c & d).

Zum Entfernen, diesen Vorgang in umgekehrter Reihenfolge wiederholen.

WICHTIG: Die Position des Fahrzeuggurtverschlusses wirkt sich auf die Stabilität des Kinderrückhaltesystems aus. Bei einem Unfall kann das Kinderrückhaltesystem Ihr Kind eventuell nicht so schützen, wie vorgesehen. Befindet sich der Gurtverschluss nach dem Festziehen des Fahrzeuggurts in der markierten Position **X**, muss das Kinder-rückhaltesystem auf einem anderen Fahrzeug-sitz

eingebaut werden. Sollten Sie dazu Fragen haben, wenden Sie sich bitte an den Hersteller des Kinderrückhalte-systems oder an den Händler.

Modus Gruppe 2/3 (25 bis 36kg, ca. 4 bis 12 Jahre):

- Vorbereitung**
- 28-** Den Reißverschluss am Bezug der Rückenlehne hinten öffnen (a). Die Brustpolster- und Schultergurtanschlüsse lösen (b, c), dann diese von der Vorderseite des Sitzes wegziehen (d).
- 29-** Zum Öffnen des Gurtgeschirrs, siehe Schritt (a) (siehe Schritt 5). Brustpolster (b), Verschlussclips (c), Sitzeinlagen (d & e) und Schrittpolster (f) entfernen.
- 30-** Die Kopfstütze so hoch wie möglich ziehen (a) (siehe Schritt 3). Die Lasche an der Vorderseite des Sitzbezugs öffnen (b). Die Schulterriemen hinter dem Sitzbezug erneut am Haltegurtverbindungsstück befestigen (c). Die Rückseite des Bezugs der Rückenlehne befestigen (d). Den Verschluss und den Einstellriemen unter dem Sitzbezug verstauen (e). Den oberen Haltegurtriemen und die Verschlussclips in der Aufbewahrungstasche verstauen (f). Die Lasche des Sitzbezugs schließen (g).

ISOFIT

- 31-ISOFIT-Option (mit ISOFIX-Befestigungspunkten unten und Fahrzeuggurt ausgestattet):**
In diesem Modus kann der Kindersitz mit oder ohne untere ISOFIX-Befestigungspunkte zusätzlich zum Fahrzeuggurt befestigt werden. Siehe Schritt 20 - 22, um den Sitz mit den unteren ISOFIX-Befestigungspunkten zusätzlich zum Fahrzeuggurt zu befestigen. Siehe Schritt 25, um die ISOFIX-Armlehnen nur zum Befestigen des Fahrzeuggurts einzuziehen.

Montage

- 32-** Die Rückenlehne in Liegeposition 1 bringen (siehe Schritt 2). Position des Kindersitzes im Fahrzeug in Vorwärtsrichtung. (a).
- 33-** Setzen Sie Ihr Kind in den Kindersitz (a). Den Fahrzeuggurt herausziehen, über das Kinder führen und den Verschluss befestigen (b). Den Fahrzeug-Schulterschräggurt durch die Führung des Kopfstützen-Schräggurts des Fahrzeugs führen (c). Fahrzeuggurt festziehen (d & e). Wenn richtig befestigt, sollte der Fahrzeuggurt die Gurtführung smarkierungen auf dem Kindersitzbezug bedecken (f & g). Zum Entfernen, diesen Vorgang in umgekehrter Reihenfolge wiederholen.

WICHTIG: Die Position des Fahrzeuggurtverschlusses wirkt sich auf die Stabilität des Kinderrückhaltesystems aus. Bei einem Unfall kann das Kinderrückhaltesystem Ihr Kind eventuell nicht so schützen, wie vorgesehen. Befindet sich der Gurtverschluss nach dem Festziehen des

Textilen Komponenten

Fahrzeuggurts in der markierten Position **X**, muss das Kinder-rückhaltesystem auf einem anderen Fahrzeug-sitz eingebaut werden. Sollten Sie dazu Fragen haben, wenden Sie sich bitte an den Hersteller des Kinderrückhalte-systems oder an den Händler.

34-Entfernen:

Wenn befestigt, Brustpolster, Sitzeinlagen und Schrittpolster entfernen und das Gurtgeschirr hinter dem Sitzbezug verstauen (siehe Schritt **28 - 30**).

Den Reißverschluss am Bezug der Kopfstütze hinten öffnen (a).

Den Einstellriemen der Kopfstütze durch den Bezug schieben (b).

Kopfstützenbezug entfernen (c).

35-Den Reißverschluss am Bezug der Rückenlehne hinten öffnen (a).

Sitzbezug entfernen (b).

Zur Wiederbefestigung, Vorgang in umgekehrter Reihenfolge durchführen.



Attenzione: Conservare le istruzioni per consultazioni future.

Informazioni sulla sicurezza

Guida all'uso:

Il manuale di istruzioni deve essere conservato insieme al seggiolino per tutto il suo utilizzo:

Una tasca è situata dietro al seggiolino dove riporre il manuale di istruzioni.

Si consiglia di verificare che il sistema di ritenuta bambini sia compatibile con il veicolo al momento dell'acquisto.

Si prega di fare riferimento alla lista dei veicoli sul retro del manuale di istruzioni, all'applicazione Cosatto fit checker (<http://cosat.to/fitchecker>) o alla sezione relativa alla compatibilità del veicolo sul sito web (<http://cosat.to/allinallvl>).

Informazioni generali:

- Il seggiolino è approvato per il gruppo 0+, 1, 2 e 3 ovvero per il trasporto in auto di bambini dalla nascita fino ai 36kg (circa 12 anni).
- Se utilizzato in modalità gruppo 0+ come seggiolino rivolto all'indietro, è adatto a bambini dalla nascita fino a 13 kg (circa 15 mesi).
- Quando si utilizza in modalità gruppo 1, 2 e 3 come seggiolino rivolto in avanti, è adatto a bambini dai 9 kg (circa 9 mesi) ai 36 kg (circa 12 anni).
- **IMPORTANTE:** Non utilizzare rivolto in avanti prima che il peso del bambino superi i 9 kg.
- **AVVERTENZA:** Non usare MAI il seggiolino sul sedile del passeggero con airbag attivo.
- Il seggiolino deve essere posizionato sempre verso l'interno.
- **AVVERTENZA:** Non usare MAI il seggiolino con il lato verso il sedile del veicolo.
- **AVVERTENZA:** Tutte le parti rigide e in plastica del seggiolino devono essere posizionate in modo tale che, nell'utilizzo giornaliero del veicolo, non rimangano intrappolate da sedili mobili o nella portiera del veicolo.
- **AVVERTENZA:** Ricordare che l'utilizzo di altri punti di supporto del peso rispetto a quelli indicati nelle istruzioni potrebbe ridurre notevolmente il fattore di protezione del seggiolino.
- **AVVERTENZA:** Allacciare sempre la cintura al bambino prima di mettersi in viaggio.
- **AVVERTENZA:** Non lasciare mai i bambini senza supervisione.
- Non mettere cuscini o asciugamani sotto il seggiolino, poiché ciò potrebbe avere influire negativamente la performance del seggiolino durante un incidente.
- Se lo schienale del sedile può essere reclinato, scegliere la posizione più verticale quando si usa il seggiolino.
- Tutte le cinture che legano il seggiolino al sedile dell'auto devono essere ben tirate e non aggrovigliate.

- Assicurarsi sempre che l'imbracatura del seggiolino e la cintura dell'auto siano ben tesi, per garantire la massima protezione per il tuo bambino.
- Assicurarsi che l'imbracatura e la cintura dell'auto non rimangano tra le portiere o sfreghino contro parti contundenti.
- Se la cintura o l'imbracatura dovesse logorarsi si consiglia di sostituirle prima di mettersi in viaggio.
- Non sostituire mai le parti del seggiolino con altre non approvate dalla Cosatto.
- Nelle modalità per gruppo 2 & 3, la cintura addominale deve essere posizionata in modo tale da proteggere bene il bacino del bambino.
- **ATTENZIONE:** Non cercare mai di smontare o modificare parti del seggiolino o di sviare dal corretto uso delle cinture di sicurezza del veicolo.
- **ATTENZIONE:** Dopo un incidente si consiglia di sostituire il seggiolino e le cinture di sicurezza dell'auto. Sebbene non ci siano danni visibili, potrebbero aver perso affidabilità.
- **ATTENZIONE:** Non usare mai il seggiolino in casa. Non è progettato per uso domestico ma esclusivamente per l'auto.
- La Cosatto consiglia di non comprare o vendere seggiolini in seconda mano. Diversi seggiolini acquistati in questo modo sono risultati pericolosi.
- **ATTENZIONE:** Il seggiolino potrebbe danneggiare il rivestimento dell'auto. La Cosatto non potrà essere ritenuta responsabile di tale danno.
- La sicurezza è garantita solo se il seggiolino viene montato seguendo le istruzioni fornite.
- Legare e assicurare bene qualsiasi bagaglio o altro oggetto che potrebbe ferire il bambino in caso di collisione.
- La mancata osservanza delle istruzioni può essere pericolosa, rende automaticamente nulla la garanzia ed esonera la Cosatto da qualsiasi responsabilità.
- L'ancoraggio della cintura è stato progettato per un facile rilascio in caso di emergenza. **NON È A PROVA DI BAMBINI.** Bambini di natura più curiosa possono imparare a slacciare le cinture. Si consiglia di insegnare ai propri figli di non giocare mai con la fibbia o con qualsiasi altra parte del seggiolino.
- La cintura subaddominale deve essere allacciata molto bassa affinché il bacino del bambino risulti ben fissato.
- Non utilizzare il seggiolino senza la fodera originale, poiché costituisce parte integrante dell'affidabilità dello stesso. Si consiglia di sostituire la fodera solo con altri raccomandati dalla Cosatto.

Avvertenza:

Modalità Universale ISOFIX (Gruppo 1):

Il seggiolino è di tipo ISOFIX, approvato dalla normativa n.44/04 per l'uso generale in veicoli con punti di attacco ISOFIX.

È compatibile con veicoli con punti di fissaggio ISOFIX (indicato nel manuale del veicolo), in base alla categoria del seggiolino e all'impianto.

Questo seggiolino è compatibile con Il gruppo e la classe ISOFIX seguenti: gruppo 1 (9-18kg), ISOFIX classe B1.

Altre modalità:

1. Questo è un sistema di ritenuta "universale". Approvato secondo la direttiva n. 44, 4 serie di emendamenti, per uso generale in veicoli e può essere montato sulla maggior parte, ma non tutti, dei veicoli.
2. Si garantirà la compatibilità con il veicolo se il produttore afferma nel libretto che il veicolo è adatto a sistemi di ritenuta bambino "Universali" per questo classe di età.
3. Il sistema di ritenuta è stato classificato come "Universale" seguendo regolamentazioni più severe
4. Adatto esclusivamente per i veicoli dotati di cintura ~~subaddominale~~/a tre punti/fissa/con avvolgitore, approvate dalla normativa ECE n. 16 o da altri standard equivalenti.
5. Non usare mai questo sistema di ritenuta in modalità seggiolino se è attivo un airbag frontale.
6. In caso di dubbio, consultare il produttore del seggiolino o il rivenditore.

Manutenzione:

- Il seggiolino è stato progettato per soddisfare gli standard di sicurezza, e seguendone un uso e una cura appropriati vi regalerà anni di performance senza pensieri.
- Riporre il seggiolino in un posto asciutto e sicuro.
- Riporre il seggiolino se umido faciliterà la formazione di muffe, quindi consigliamo, prima di riporre il seggiolino dopo l'esposizione ad acqua, di asciugarlo con un panno morbido e lasciarlo asciugare completamente.
- Non lasciare il seggiolino sotto diretto contatto dei raggi solari per un periodo prolungato di tempo poiché il tessuto potrebbe scolorirsi.
- Controllare periodicamente eventuali danni al seggiolino- se trovati, smettere di usarlo.
- **Non** smontare, o tentare di smontare il seggiolino per pulirlo, non è necessario e potrebbe essere pericoloso.
- Le parti in plastica e in metallo possono essere pulite con una spugna, acqua tiepida e un detergente delicato.
- Per la pulizia fare riferimento alle istruzioni per il lavaggio dei materiali duri.
- Rimuovere la fodera/il rivestimento del sedile prima della pulizia.
- Non lavare mai con detersivi abrasivi, a base di ammoniaca, candeggina, o alcool.

Legenda :

	Fare riferimento all'avvertimento XX		Ripetere l'azione x volte		Tenere premuto
	Azione corretta		Freccia per azioni generali		Controllare
	Azione sbagliata		Blocco		Procedere al punto XX
	Segnale acustico		Sblocco		Ripetere l'azione nell'altro lato

Lista delle parti:

Si prega di far riferimento ai diagrammi:

- | | |
|---|---|
| P1: Poggiatesta | P7: Bretella dell'imbracatura superiore |
| P2: Rivestimento della parte superiore del sedile | P8: Tasca portaoggetti |
| P3: Cuscinetti pettorali (una coppia) | P9: Guida ISOFIX (set) |
| P4: Imbracatura | |
| P5: Imbottitura inguine | |
| P6: Rivestimento della parte inferiore del sedile | |

Parti di ricambio

Le parti di ricambio disponibili sono elencate qui di seguito. Per il Regno Unito e l'Irlanda è possibile ordinare tramite il nostro sito web: <http://www.cosatto.com/service-centre/spares>
I clienti al di fuori del Regno Unito e dell'Irlanda possono contattare il distributore locale indicato su <http://www.cosatto.com/stockists>

In caso di ulteriore assistenza, non esitate a contattarci all'nostro indirizzo email: cuddle@cosatto.com

- | | |
|---|---|
| S1: Copri poggiatesta | S8: Bretella dell'imbracatura superiore |
| S2: Rivestimento della parte superiore del sedile | S9: Tasca portaoggetti |
| S3: Copri sedile | S10: Cuneo |
| S4: Cuscinetti pettorali (una coppia) | S11: Guida ISOFIX (set) |
| S5: Imbracatura | |
| S6: Imbottitura inguine | |
| S7: Rivestimento della parte inferiore del sedile | |

Informazioni per l'uso e il montaggio:

Si prega di fare riferimento ai seguenti diagrammi:

Posizionamento 1- IMPORTANTE: Non utilizzare mai il seggiolino su un sedile con airbag attivo. Fare riferimento al libretto di istruzioni del veicolo per disattivare l'airbag.

Reclinare il poggiatesta 2- Adattamenti:
IMPORTANTE: Utilizzare solo le posizioni reclinabili specificate per ciascuna modalità:
Gruppo 0+: posizione (R)
Gruppo 1: posizione (1 & 2)
Gruppo 2/3: posizione (1)

Poggiatesta 3- Adattamenti:
4- Posizione corretta del poggiatesta:

Imbracatura (Gruppo 0+/1) 5- Allentare:
Attenzione: Tirare solo la cintura dell'imbracatura

6- Stringere:
NOTA BENE: L'imbracatura deve essere stretta al punto giusto, tanto da proteggere il vostro bambino e allo stesso tempo farlo stare comodo. Controllare che le bretelle non siano attorcigliate.

- 7- **Apertura:**
- 8- **Chiusura:**
- 9- **Regolare la posizione delle bretelle delle spalle:**
 Slacciare l'imbragatura (fare riferimento allo step 5).
 Slacciare la parte posteriore del rivestimento dello schienale (b).
 Slacciare le cinghie dei cuscinetti addominali (c) e delle spalline dal retro dello schienale (d).
- 10- **Regolare il poggiatesta nella posizione più alta (a) (fare riferimento allo step 3).**
 Togliere i cuscinetti e le cinghie delle spalline dallo schienale (b) e regolare nella posizione desiderata (c).
 Riconnettere le cinghie dei cuscinetti (d) e le spalline (e).
 Allacciare la parte posteriore del rivestimento dello schienale (b).
- 11- **Posizione ideale delle cinghie per le spalline:**

Modalità Gruppo 0+ (fino a 13 kg, circa 15 mesi di età)

Posizionamento

ATTENZIONE: Il seggiolino può essere installato solo al contrario del senso di marcia, utilizzando una cintura a tre punti e una cintura diagonale sul sedile del passeggero anteriore o posteriore.

Montaggio

- 12- **Reclinare il poggiaschiena al massimo R (fare riferimento allo step 5).**
 Posizionare il seggiolino auto sul sedile del veicolo, rivolto all'indietro.
- 13- **Aprire l'imbracatura (si veda il punto 7) e sollevare la fodera inferiore del sedile (a).**
 Tirare la cintura di sicurezza del veicolo sopra il seggiolino (d) e allacciare la fibbia della cintura (c).
 La cintura subaddominale del veicolo deve essere posizionata sotto la cintura in vita (d).
 Tirare la cintura di sicurezza del veicolo (e).
 Tirare la cintura diagonale del veicolo sopra lo schienale del seggiolino (f).
 Far passare la cintura diagonale del veicolo attraverso la guida (g).
- 14- **Assicurarsi che la cintura diagonale sia ben tesa (a & b).**
 Montata correttamente, la cintura del veicolo dovrebbe coprire i contrassegni della guida della cintura sulla copertura del seggiolino (c & d).

ATTENZIONE: La posizione dell'ancoraggio delle cinture può influenzare la stabilità del seggiolino. In caso di incidente potrebbe impedire al seggiolino di proteggere il tuo bambino nel miglior modo possibile. Una volta assicurata la cintura di sicurezza, se la fibbia si trova in posizione **X**, provare a sistemare il seggiolino su un altro sedile. In caso di dubbio si prega di rivolgersi alla casa produttrice o al rivenditore.

Per rimuovere seguire il processo inverso.

Cuneo

- 15-** Quando il bambino raggiunge i 9 kg (circa 9 mesi), il seggiolino auto può essere usato senza cuneo.

Modalità gruppo 1 (dai 9 ai 18 kg, circa dai 9 mesi ai 4 anni).

Opzione ISOFIX (in dotazione con punti di ancoraggio inferiori ISOFIX e bretella dell'imbracatura superiore):

AVVERTENZA: In questa modalità, il seggiolino per bambini può essere installato solo rivolto in avanti.

ATTENZIONE: Assicurarsi che il proprio veicolo abbia punti di ancoraggio ISOFIX.

- Posizionamento 16-** Individuare i tre punti di ancoraggio ISOFIX del veicolo. I due punti di ancoraggio inferiori ISOFIX si trovano solitamente tra la base del sedile e lo schienale (a).

Alcuni veicoli hanno l'indicatore ISOFIX vicino ai punti di ancoraggio inferiore ISOFIX (b).

- 17-** Il punto di ancoraggio ISOFIX della bretella dell'imbracatura si trova sulla parte superiore del sedile (a), sul retro del sedile (b), sul pavimento del veicolo (c) o sul soffitto del veicolo (d). In caso di dubbi, consultare il manuale del veicolo.

18- Montare le guide ISOFIX (Opzionale):

Le guide ISOFIX possono aiutare a identificare i punti di ancoraggio ISOFIX del veicolo e facilitare l'installazione. Possono anche contribuire a proteggere il sedile del veicolo.

Agganciare le guide ISOFIX ai punti di fissaggio ISOFIX sul veicolo (a).

Prima di iniziare

- 19-** Prima del montaggio, sganciare la bretella dell'imbracatura superiore (a) e portarla sul sedile del veicolo (b).

Montaggio

- 20-** Riposizionare lo schienale in posizione **1** o **2** (fare riferimento al punto **2**). Posizionare il seggiolino sul sedile, rivolto in avanti.

21- Inserire i punti di ancoraggio ISOFIX inferiori:

Tenere premuti i pulsanti di regolazione del braccio ISOFIX (a) ed estendere completamente i bracci (b).

- 22-** Allineare i bracci ai punti di ancoraggio ISOFIX (a).

Agganciare i bracci ISOFIX (b) e assicurarsi che gli indicatori di sicurezza sui bracci ISOFIX siano verdi (c).

Spingere lo schienale del seggiolino (d) fino a quando non è a contatto con il sedile del veicolo (e).

23- Fissare la bretella dell'imbracatura superiore:

Potrebbe essere necessario allungare la bretella dell'imbracatura superiore per raggiungere il punto di ancoraggio ISOFIX. Per allungarla premere il regolatore (a) ed estrarre la cinghia (b).

Per le station wagon, si prega di rimuovere il portapacchi (consultare il manuale del veicolo per le istruzioni).

Far passare la bretella dell'imbracatura superiore sotto il poggiatesta del veicolo (c). Rimuovere il poggiatesta se interferisce con la bretella (consultare il manuale del veicolo per le istruzioni).

Fissare la clip per cinghie dell'imbracatura ISOFIX (d & e) al punto di ancoraggio (f, g, h o i).

- 24-** Tirare la cinghia dell'imbracatura superiore (a) fino a quando l'indicatore di tensione è verde (b). La cinghia è ora sufficientemente tesa.
Per rimuovere seguire il processo inverso.

Opzione cinture di sicurezza (solo con cintura di sicurezza a 3 punti):

Prima di iniziare

Montaggio

- 25-** Prima del montaggio, riavvolgere i bracci ISOFIX (a) e riposizionare la bretella dell'imbracatura superiore nella borsa portaoggetti (b).
- 26-** Riposizionare lo schienale in posizione **1** o **2** (fare riferimento al punto **2**). Posizionare il seggiolino sul sedile, rivolto in avanti (a).
Far passare la cintura di sicurezza del veicolo tra l'imbracatura e lo schienale (b), dietro le fodere del sedile. Inserire la fibbia della cintura del veicolo (c).
- 27-** Tirare la cintura di sicurezza del veicolo (a).
Montare la cintura diagonale del veicolo tra il poggiatesta e lo schienale (b).
Montata correttamente, la cintura del veicolo dovrebbe coprire i contrassegni della guida della cintura sulla copertura del seggiolino (c & d).
Per rimuovere seguire il processo inverso.

ATTENZIONE: La posizione dell'ancoraggio delle cinture può influenzare la stabilità del seggiolino. In caso di incidente potrebbe impedire al seggiolino di proteggere il tuo bambino nel miglior modo possibile. Una volta assicurata la cintura di sicurezza, se la fibbia si trova in posizione **X**, provare a sistemare il seggiolino su un altro sedile. In caso di dubbio si prega di rivolgersi alla casa produttrice o al rivenditore.

Gruppo 2/3 (da 25 a 36 kg, circa 4-12 anni):

Prima di iniziare

- 28-** Aprire la cerniera del rivestimento del poggiatesta (a).
Staccare il cuscinetto addominale e i connettori delle cinghie sulle spalle (b, c) poi sfilarle dal sedile (d).
- 29-** Aprire l'imbragatura (a) (fare riferimento al punto **5**).
Rimuovere le pettorine (b), le clip (c) della fibbia (c), le fodere dei sedili (d & e) e l'imbottitura inguinale (f).
- 30-** Regolare il poggiatesta nella posizione più alta (a) (fare riferimento al punto **3**).
Slacciare il lembo nella parte anteriore del coprisedile (b).
Ricollegare le cinghie delle spalle, dietro il coprisedile, al connettore dell'imbragatura (c).
Allacciare la parte posteriore del rivestimento dello schienale (d).
Riporre la fibbia e il cinturino di regolazione sotto il sedile (e).
Riporre la bretella dell'imbracatura superiore e le clip della cintura nella borsa portaoggetti (f).
Richiudere il lembo del coprisedile (g).

ISOFIT

31- Opzione ISOFIT (montata con punti di ancoraggio inferiori ISOFIX e cintura del veicolo):

In questa modalità, il seggiolino può essere montato con o senza i punti di ancoraggio ISOFIX inferiori, oltre alla cintura di sicurezza del veicolo.

Fare riferimento ai passi **20 - 22** per montare il sedile con i punti di ancoraggio ISOFIX inferiori, oltre alla cintura del veicolo.

Fate riferimento al passo **25** per riavvolgere i bracci ISOFIX in modo da adattarli solo alla cintura del veicolo.

Montaggio 32- Reclinare lo schienale in posizione 1 (fare riferimento al punto 2).

Posizionare il seggiolino sul sedile, rivolto in avanti (a).

33- Posizionare il bambino sul seggiolino (a).

Estrarre la cinghia del veicolo fuori e intorno al bambino e fissare la fibbia (b).

Far passare la cintura diagonale del veicolo attraverso la guida diagonale del poggiatesta (c).

Tenere ben tesa la cintura (d & e).

Montata correttamente, la cintura del veicolo dovrebbe coprire i contrassegni della guida della cintura sulla copertura del seggiolino (f & g).

Per rimuovere seguire il processo inverso.

ATTENZIONE: La posizione dell'ancoraggio delle cinture può influenzare la stabilità del seggiolino. In caso di incidente potrebbe impedire al seggiolino di proteggere il tuo bambino nel miglior modo possibile. Una volta assicurata la cintura di sicurezza, se la fibbia si trova in posizione **X**, provare a sistemare il seggiolino su un altro sedile. In caso di dubbio si prega di rivolgersi alla casa produttrice o al rivenditore.

Componenti 34- Rimozione:

Se presenti, rimuovere le pettorine, le fodere del sedile e l'imbragatura inguinale e riporre l'imbragatura dietro il copriedile (vedere i punti **28 - 30**).

Aprire la cerniera della copertura del poggiatesta (a).

Spingere la cinghia regolatore del poggiatesta attraverso la copertura (b).

Rimuovere la fodera del poggiatesta (c).

35- Aprire la cerniera del rivestimento del poggiatesta (a).

Rimuovere la fodera del seggiolino (b).

Per riposizionarlo eseguire il procedimento al contrario.

Importante: Guarde estas instruções para futura referência.

Informação Importante de segurança

Guia do Utilizador:

O manual de instruções deve ser guardado com o assento de carro para criança pelo seu período de vida:

Existe um bolso localizado na parte de trás do assento de carro para criança para arrumar o manual de instruções.

Recomenda-se que verifique no momento da compra se a retenção infantil é compatível com o veículo pretendido.

Por favor consulte a lista do veículo na parte traseira do manual de instruções, a app de verificação de instalação da Cosatto (<http://cosat.to/fitchecker>) ou a secção da lista de montagem do veículo no site (cuddle@cosatto.com).

Geral:

- Este assento de carro para criança foi aprovado para o grupo 0+, 1, 2 e 3 está adaptado para transporte de crianças em carros a partir do nascimento até 36 Kg (aproximadamente 12 anos de idade).
- Quando utilizado no modo de grupo 0+ como um assento de carro para criança voltado para trás, o mesmo é adequado desde o nascimento até 13 kg (aproximadamente 15 meses de idade).
- Quando utilizado no modo dos grupos 1, 2 e 3 como um assento de carro para criança voltado para a frente, o mesmo é adequado para um peso de 9 Kg (aproximadamente 9 meses de idade) até 36 Kg (aproximadamente 12 anos de idade).
- **IMPORTANTE:** Não utilize voltado para a frente antes que o peso da criança exceda 9 kg.
- **AVISO:** NUNCA use este assento de carro para criança no assento do passageiro com um airbag ativo.
- Este assento de carro para criança deve ser sempre usado voltado para trás.
- **AVISO:** NUNCA use este assento de carro para criança voltado para o assento do carro.
- **AVISO:** Devem ser localizados e instalados quaisquer elementos rígidos ou partes plásticas do assento de carro para criança no veículo caso não se encontrem em conformidade, para que não fiquem entalados num assento móvel ou porta de veículo.
- **AVISO:** Se o peso do carregamento for superior ao descrito nas instruções, isto pode reduzir significativamente o fator de proteção do Assento de carro para criança.
- **AVISO:** Feche SEMPRE o arrieio de segurança da sua criança quando utilizar este assento de carro para criança.
- **AVISO:** NUNCA deixe a sua criança sem supervisão.

- Não coloque nada como toalhas ou almofadas sob o assento de carro para criança. Isto poderá afetar o desempenho do assento de carro para criança em caso de acidente.
- Se o encosto de costas do assento do veículo tiver uma função de inclinação, coloque o assento do veículo na posição mais reta possível quando utiliza o assento de carro para criança.
- Qualquer cinto de veículo contendo o sistema de retenção de criança ao veículo deve permanecer apertado, e esse cinto não deve estar torcido.
- Certifique-se sempre de que o arrio do assento de carro para criança e cinto do veículo se encontram corretamente sob tensão para assegurar a máxima proteção à sua criança.
- Evite que o arrio/cinto do veículo fique entalado nas portas dos carros ou que rocem contra partes aguçadas do assento ou corpo.
- Se o cinto/cinto do veículo ficar cortado ou desgastado, troque-o antes de viajar.
- Nunca use outras peças que não sejam aprovadas pela Cosatto.
- Nos modos para os grupos 2 e 3, a tranca do cinto do assento do veículo deve ser utilizada de uma forma que mantenha a pélvis da criança segura.
- **AVISO: NÃO** tente desmontar, modificar ou adicionar nenhuma parte do sistema de retenção de criança ou modificar a forma pela qual os cintos do seu carro são feitos ou utilizados.
- **AVISO:** Após um acidente o sistema de retenção de criança deve ser substituído assim como os cintos de segurança do assento do veículo. Embora possam não parecer danificados, podem não proteger a sua criança tão bem como poderiam.
- **AVISO: NÃO** use o assento de carro para criança em casa. Não foi concebido para ser usado em casa e só deve ser utilizado no seu carro.
- A Cosatto aconselha que o assento de carro para criança não deve ser comprado ou vendido em segunda mão. Muitos assentos de carro para criança adquiridos desta forma demonstraram ser perigosos.
- **NOTA:** O assento de carro para criança pode marcar o estofado do assento do veículo. A Cosatto não pode ser responsabilizada por danos ou marcas no estofado do assento do veículo.
- A segurança só é garantida se o assento de carro para criança for instalado em conformidade com estas instruções.
- Prenda seguramente qualquer bagagem ou quaisquer outros objetos que possam ferir o ocupante do assento de carro para criança na eventualidade de uma colisão.
- O não cumprimento das instruções pode ser perigoso e anula automaticamente a garantia e isenta a Cosatto de qualquer responsabilidade.
- O fecho do arrio foi concebido para ser rapidamente desengatado no caso de uma emergência. **NÃO É À PROVA DE CRIANÇA.** As crianças mais curiosas podem aprender a abrir o fecho. Deve-se aconselhar as crianças a nunca brincarem com o fecho do arrio ou qualquer outra parte do assento de carro para criança.
- É importante que a tranca do arrio fique justa, para que a pélvis da criança fique firme e segura.
- Nunca use o assento de carro para criança sem a sua cobertura de tecido pois a cobertura de tecido constitui uma parte integral do desempenho do assento de carro para criança. A cobertura de tecido não deve ser substituída por nenhuma outra que não seja recomendada pela Cosatto.

Nota:

Modo ISOFIX universal (Grupo 1):

Este é um SISTEMA DE RETENÇÃO DE CRIANÇA ISOFIX. É aprovado pela série de alterações da Regulação N.º44, 04, para uso geral em veículos e em conjunto com os sistemas de ancoragem ISOFIX.

Irá adaptar-se em veículos com posições aprovadas como posições ISOFIX (como detalhado no manual do veículo), dependendo da categoria do sistema de retenção de criança e a fixação.

O grupo de massa e a classe de tamanho ISOFIX para a qual este dispositivo se destina é: Group 1 (9 – 18kg), ISOFIX classe de tamanho B1.













Outros modos:

1. Este é um sistema de retenção para criança "Universal". É aprovado pela Regulamentação N.º.44, série 04 de alterações para utilização geral em veículos e poderá ser instalada na maioria, mas não em todos os assentos de carro.
2. Uma instalação correta só é possível se o fabricante do veículo tiver declarado no manual do veículo que esse veículo pode aceitar um sistema de retenção para criança "Universal" para este grupo de idade.
3. Este sistema de retenção para criança foi classificado como "Universal" sob condições mais rigorosas que as aplicadas a modelos anteriores não portadores do presente aviso.
4. Adequado apenas se os veículos se encontrarem equipados com tranca/3 ponto/estático/com cintos de segurança de retrator, aprovados pela Regulação N.º16 ou outros padrões equivalentes.
5. Nunca use este sistema de retenção para criança em assentos onde esteja instalado um airbag ativo.
6. Em caso de dúvida, consulte também o fabricante ou vendedor do sistema de retenção para criança.

Tratamento e Manutenção:

- O seu assento de carro para criança foi concebido para ir de encontro aos padrões de segurança e com uma utilização correta irá proporcionar muitos anos de desempenho sem problemas.
- Armazene o seu assento de carro para criança num local seco e seguro.
- Guardar um assento de carro para criança húmido irá proporcionar o aparecimento de mofo, por isso, após exposição a condições húmidas seque com um pano suave e permita que este seque antes de guardar.
- Evite deixar o assento de carro para criança ao sol por longos períodos de tempo pois isto pode desvanecer as cores do tecido.
- Inspeccione o assento de carro para criança regularmente para encontrar sinais de danos - pare de usar o produto se encontrar danos.
- **NÃO** desmonte, ou não tente desmontar o assento de carro para criança quando o limpa. É desnecessário e perigoso fazer isso.
- As partes plásticas e metálicas podem ser limpas com uma esponja embebida em água morna e detergente neutro.
- Consultar cuidados de lavagem em materiais suaves para instruções de limpeza.
- Remova o revestimento/ redutor da cadeira antes de a limpar.
- Nunca limpar com produtos abrasivos, à base de amónia, lixívia ou álcool.

Chave de linguagem visual:

	Consultar aviso XX		Repetir a ação x vezes		Pressionar e manter
	Ação correta		Seta de ação geral		Verificar
	Ação incorreta		Bloquear		Continuar para passo XX
	Som audível		Desbloquear		Repetir no outro lado

Lista de Peças:

Por favor, consulte os diagramas:

P1: Descanso para cabeça

P2: Redutor superior da cadeira

P3: Almofadas de peito (Par)

P4: Cinto

P5: Almofada de entre as pernas

P6: Redutor inferior da cadeira

P7: Cinta de retenção superior

P8: Bolsa de armazenamento

P9: Guia ISOFIX (Conjunto)

Peças de Substituição:

As peças de substituição mostradas abaixo encontram-se disponíveis para o seu produto. Para os clientes do Reino Unido e Irlanda, encomendas através do nosso website: <http://www.cosatto.com/service-centre/spares>

Para os clientes do Reino Unido e Irlanda, a informação de contacto para o seu distribuidor local encontra-se em <http://www.cosatto.com/stockists>

Se precisar de mais assistência, queira contactar-nos através do cuddle@cosatto.com

S1: Cobertura de encosto de cabeça

S2: Redutor superior da cadeira

S3: Cobertura do assento

S4: Almofadas de peito (Par)

S5: Cinto

S6: Almofada de entre as pernas

S7: Redutor inferior da cadeira

S8: Cinta de retenção superior

S9: Bolsa de armazenamento

S10: Almofada cunha

S11: Guia ISOFIX (Conjunto)

Informação de ajuste e operação:

Consulte os seguintes diagramas:

Localização 1- IMPORTANTE: Nunca use o assento de carro para criança num assento com airbag ativo. Consulte o manual de utilizador do veículo para informações sobre a desativação do airbag.

Apoio de costas 2- Ajuste: reclinado

IMPORTANTE: Use apenas a posição reclinada para cada modo:

Grupo 0+: posição **(R)**, Grupo 1: posição **(1 & 2)**

Grupo 2/3: posição **(1)**

Descanso para cabeça **Cinto** **(Grupo 0+/1)**

- 3- Ajuste:**
- 4- Posição satisfatória do apoio de cabeça:**
- 5- Desapertar:**
NOTA: Puxe apenas as tiras dos arreios.
- 6- Apertar:**
NOTA: Os arreios devem ficar razoavelmente apertados. Deverão reter mas não causar desconforto à criança.
Verifique se as alças não se encontram torcidas enquanto a criança estiver sentada.
- 7- Abertura:**
- 8- Fechar:**
- 9- Ajustar a posição da alça de ombro:**
Solte o cinto (a) (consulte o passo 5).
Solte a parte de trás da cobertura do encosto de costas (b).
Desaperte as tiras das almofadas de peito (c) e as tiras dos ombros da parte de trás do encosto para as costas (d).
- 10- Levante o descanso de cabeça para a sua posição mais alta (a) (consulte o passo 3).**
Puxe as almofadas de peito e tiras de ombros para fora do encosto de costas (b) e ajuste novamente na posição desejada (c).
Volte a unir as tiras de almofadas de peito (d) e tiras de ombros (e).
Fixe a parte de trás do encosto de costas (f).
- 11- Posição correta da precinta dos ombros:**

Modo Grupo 0+ (até 13 kg, aprox. 15 meses de idade)

AVISO: O seu assento de carro para criança só pode ser instalado voltado para trás usando uma tranca de três pontos e o cinto diagonal do veículo nos assentos do carro frontais ou traseiros.

Localização

Instalação

- 12- Incline o apoio de costas para a sua posição mais reclinada R (consulte o passo 2).**
Coloque o assento de carro para criança no assento do veículo, volta do para trás.
- 13- Abra o arrieiro (consulte o passo 7) e levante o forro inferior do assento (a).**
Coloque o cinto abdominal de segurança do veículo sobre o assento de carro para criança (d) e engate o fecho do cinto do veículo (c).
O cinto abdominal do veículo deve ficar na posição abaixo do arrieiro da cintura (d).
Tensione o cinto abdominal do veículo (e).
Coloque o cinto de diagonal do veículo sobre o encosto de costas do assento de carro para criança (f).
Passe o cinto diagonal do veículo através da guia de plástico do cinto (g).
- 14- Crie tensão no cinto diagonal (a e b).**
Quando corretamente montado, o cinto de do veículo deve cobrir as marcas da guia do cinto na cobertura do assento para criança (c e d).

IMPORTANTE: A posição da fivela do cinto do veículo pode afetar a estabilidade do sistema de retenção de criança. Num acidente isto poderá evitar que o sistema de retenção de criança proteja a sua criança tão bem como seria suposto. Após apertar o cinto do veículo, se a fivela permanecer na posição marcada **X** então tente ajustar o sistema de retenção de criança numa outra posição no seu veículo. Em caso de dúvida, consulte também o fabricante ou vendedor do sistema de retenção de criança.

A remoção faz-se do modo inverso a este procedimento.

Almofada cunha **15-** Quando o seu filho atingiu um peso de 9 kg (aproximadamente 9 meses), o assento de carro para criança pode ser usado sem a almofada cunha.

Modo grupo 1 (9 a 18kg, aproximadamente dos 9 meses aos 4 anos de idade):

Opção ISOFIX (equipada com pontos de ancoragem baixos ISOFIX e cinta de retenção superior).

AVISO: Neste modo, o seu assento de carro para criança só pode ser instalado voltado para a frente.

AVISO: Assegure-se que o seu veículo possui pontos de ancoragem ISOFIX.

Localização **16-** Procure os três pontos de ancoragem ISOFIX do veículo. Os dois pontos de ancoragem baixos ISOFIX para a ancoragem baixa geralmente estão situados entre a base do assento do veículo e a parte traseira (a).

Alguns veículos têm indicador ISOFIX perto dos pontos de ancoragem ISOFIX para a ancoragem baixa (b).

17- O ponto de ancoragem ISOFIX da cinta de retenção superior está situado na parte superior do assento (salão) (a), na parte de trás do assento (b), no chão do veículo (c) ou no teto do veículo (d). Em caso de dúvida, consulte o manual do veículo.

18- Ajuste das guias ISOFIX (Opcional):

As guias ISOFIX podem ajudar a identificar os pontos de ancoragem ISOFIX do veículo, tornando mais fácil a instalação. Os mesmos podem também ajudar a proteger o banco do seu veículo.

Prenda as guias ISOFIX aos pontos de ancoragem ISOFIX do veículo (a).

Preparação **19-** Antes de encaixar, desaperte a cinta de retenção superior (a) e passe-a sobre o banco do veículo (b).

Instalação **20-** Recline o encosto de costas para a posição **1** ou **2** (consulte o passo **2**). Posição do assento de carro para criança no assento do veículo, virado para a frente.

21- Acoplagem dos pontos de ancoragem baixos ISOFIX:

Pressione e mantenha pressionados os botões ISOFIX para o ajuste dos braços (a) e estenda os braços completamente (b).

- 22-** Alinhe os braços com os pontos de ancoragem (a) ISOFIX. Engate os braços do ISOFIX (b) e assegure-se que os indicadores de segurança do braço ISOFIX se encontram verdes (c). Empurre para trás o assento de carro para criança (d) até que o encosto das costas esteja em contacto firme com o assento do veículo (e).
- 23- Fixação da cinta de retenção superior:**
A cinta de retenção superior pode precisar de ser alongada para alcançar o ponto de ancoragem ISOFIX. Para alongar a cinta de retenção superior aperte o ajustador de folga (a) e puxe a cinta para fora (b).
Para veículos com porta traseira e para carrinhas, retire a prateleira divisória (para instruções consulte o manual do veículo).
Passe a cinta de retenção superior por baixo do apoio para a cabeça do veículo (c). Remova o apoio para a cabeça caso este interfira com a cinta (para instruções consulte o manual do veículo).
Fixe o clip da cinta de retenção superior ISOFIX (d e e) ao ponto de ancoragem (f, g, h ou i).
- 24-** Puxe a cinta de retenção superior (a) até que o indicador de tensão esteja verde (b). A cinta está agora devidamente tensionada. A remoção faz-se do modo inverso a este procedimento.
Opção de cinto (equipada apenas com um cinto de veículo de 3 pontos):

Preparação **25-** Antes de encaixar, retraia os braços ISOFIX (a) e coloque novamente a cinta de retenção superior na bolsa de armazenamento (b).

Instalação **26-** Recline o encosto de costas para a posição **1** ou **2** (consulte o passo **2**). Posição do assento de carro para criança no assento do veículo, virado para a frente.
Passe o cinto do veículo entre os arreios e o encosto das costas (b), atrás dos forros do assento. Engate o fecho do cinto do veículo (c).

- 27-** Tensione o cinto abdominal do veículo (a).
Encaixe o cinto diagonal do veículo entre o apoio da cabeça e o encosto das costas (b).
Quando corretamente montado, o cinto de do veículo deve cobrir as marcas da guia do cinto na cobertura do assento para criança (c e d). A remoção faz-se do modo inverso a este procedimento.

IMPORTANTE: A posição da fivela do cinto do veículo pode afetar a estabilidade do sistema de retenção de criança. Num acidente isto poderá evitar que o sistema de retenção de criança proteja a sua criança tão bem como seria suposto. Após apertar o cinto do veículo, se a fivela permanecer na posição marcada **X** então tente ajustar o sistema de retenção de criança numa outra posição no seu veículo. Em caso de dúvida, consulte também o fabricante ou vendedor do sistema de retenção de criança.

Modo de Grupo 2/3 (de 25 a 36 kg, aprox. 4 a 12 anos de idade):

- Preparação** **28-** Abra o fecho da cobertura do encosto das costas (a).
Desencaixe os conectores da almofada do peito e da precinta dos ombros (b e c) e, em seguida, retire-os pela frente da cadeira (d).
- 29-** Abra o arreiro (a) (consulte o passo 5).
Remova as almofadas de peito (b), cliques do fecho (c), forros do assento (d e e) e almofada de entre as pernas (f).
- 30-** Levante o descanso de cabeça para a sua posição mais alta (a) (consulte o passo 5).
Desaperte a aba na frente da cobertura do assento (b).
Volte a ligar as cintas dos ombros, atrás da cobertura do assento, ao conector do arreiro (c).
Prenda a parte de trás da cobertura do encosto de costas (d).
Guarde o fecho e a correia do ajustador debaixo da cobertura do assento (e).
Guarde a cinta de retenção superior e os cliques do fecho na bolsa de armazenamento (f).
Feche a aba da cobertura do assento (g).

PT

ISOFIT

31- Opção ISOFIT (equipada com pontos de ancoragem baixos ISOFIX e cinto do veículo):

Neste modo, o assento de carro para criança pode ser equipado com ou sem os pontos de ancoragem baixos ISOFIX juntamente com o cinto do veículo.

Consulte os passos **20 - 22** para encaixar o assento com os pontos de ancoragem baixos ISOFIX, juntamente com o cinto do veículo.

Consulte o passo **25** para retrair os braços ISOFIX para ajustar apenas com o cinto do veículo.

- Instalação** **32-** Recline o encosto de costas para a posição **1** (consulte o passo **2**).
Posição do assento de carro para criança no assento do veículo, virado para a frente.
- 33-** Sente o seu filho no assento de carro para criança (a).
Puxe para fora o cinto do veículo, coloque-o à volta da criança e aperte a o fecho (b).
Ajuste o cinto diagonal do veículo através da guia do cinto diagonal do veículo para o apoio para a cabeça (c).
Crie tensão no cinto do veículo (d & e).
Quando corretamente montado, o cinto de do veículo deve cobrir as marcas da guia do cinto na cobertura do assento para criança (f e g).
A remoção faz-se do modo inverso a este procedimento.
- IMPORTANTE:** A posição da fivela do cinto do veículo pode afetar a estabilidade do sistema de retenção de criança. Num acidente isto poderá evitar que o sistema de retenção de criança proteja a sua criança tão bem como seria suposto. Após apertar o cinto do veículo, se a

fivela permanecer na posição marcada **X** então tente ajustar o sistema de retenção de criança numa outra posição no seu veículo. Em caso de dúvida, consulte também o fabricante ou vendedor do sistema de retenção de criança.

Almofadados 34-Remoção:

Quando encaixado, remova as almofadas do peito, os forros dos assentos e a almofada de entre as pernas e guarde então o arrieiro atrás da cobertura do assento (consulte os passos **28-30**).

Abra o fecho traseiro da cobertura do encosto das costas (a).

Empurre a cinta do ajustador do apoio para a cabeça através da cobertura (b).

Retire o revestimento do apoio de cabeça (c).

35- Abra o fecho da cobertura do encosto das costas (a).

Retire o revestimento da cadeira (b).

A remontagem faz-se do modo inverso deste procedimento.

Руководство пользователя:

Эту инструкцию по эксплуатации следует бережно хранить с детским автокреслом в течение всего срока его использования:

С задней стороны детского удерживающего устройства имеется специальный отсек для хранения инструкции по эксплуатации.

При покупке рекомендуется удостовериться в совместимости детского удерживающего устройства с конкретным автомобилем.

См. список автомобилей на обороте инструкции по эксплуатации, приложение Cosatto для проверки совместимости (<http://cosat.to/fitchecker>) или список совместимых моделей автомобилей на веб-сайте (<http://cosat.to/allinallrvl>).

Общие сведения:

- Это детское автокресло разрешено к применению для весовой категории 0+, 1, 2 и 3 (для детей с момента рождения и до 36 кг/ примерно 12 лет).
- Если детское автокресло устанавливается спиной по ходу движения в режиме 0+, оно разрешено к применению с рождения и до 13 кг (примерно 1 года 3 месяцев).
- Если детское автокресло устанавливается лицом по ходу движения в режимах 1, 2 и 3, оно разрешено к применению при весе ребенка от 9 кг (примерно 9 месяцев) до 36 кг (примерно 12 лет).
- **ВАЖНО!** Запрещается использовать автокресло лицом по ходу движения до достижения ребенком веса 9 кг.
- **ВНИМАНИЕ!** КАТЕГОРИЧЕСКИ ЗАПРЕЩАЕТСЯ устанавливать это детское автокресло перпендикулярно ходу движения.
- **ВНИМАНИЕ!** КАТЕГОРИЧЕСКИ ЗАПРЕЩАЕТСЯ устанавливать это детское автокресло на пассажирском сиденье с включенной подушкой безопасности.
- **ВНИМАНИЕ!** Любые жесткие элементы и пластиковые детали детского автокресла следует всегда располагать и устанавливать таким образом, чтобы их не зажало при регулировке сиденья или закрытии дверцы автомобиля.
- **ВНИМАНИЕ!** Использование точек нагружения, не предусмотренных этой инструкцией, может значительно снизить уровень безопасности детского автокресла.
- **ВНИМАНИЕ!** ОБЯЗАТЕЛЬНО пристегивайте ребенка удерживающими ремнями при перевозке в детском автокресле.
- **ВНИМАНИЕ!** КАТЕГОРИЧЕСКИ ЗАПРЕЩАЕТСЯ оставлять ребенка без присмотра.
- Запрещается размещать что-либо под детским автокреслом (полотенце, подушку и т.д.). Это может снизить эффективность детского автокресла в случае ДТП.
- Если наклон спинки сиденья можно регулировать, перед установкой детского автокресла поднимите спинку сиденья в крайнее верхнее положение.
- Ремень безопасности, фиксирующий детское удерживающее устройство, должен быть плотно натянут и не перекручен.

- Обязательно убедитесь, что удерживающие ремни детского автокресла и штатный ремень безопасности натянуты правильно. Это необходимо для обеспечения максимального уровня защиты вашего ребенка.
- Следите, чтобы удерживающие ремни/штатный ремень безопасности не зажали дверцей автомобиля, а также чтобы они не перетянулись об острые выступы на сиденье или кузове.
- В случае надрывов или потертостей на удерживающих ремнях/штатном ремне безопасности замените их перед поездкой.
- Категорически запрещается использовать запасные части сторонних производителей.
- В весовой категории 2 и 3 нижняя часть штатного ремня безопасности должна надежно фиксировать таз ребенка.
- **ВНИМАНИЕ!** ЗАПРЕЩАЕТСЯ разбирать детское удерживающее устройство и вносить изменения в его конструкцию, добавлять что-либо, а также изменять способ крепления или использования штатных ремней безопасности вашего автомобиля.
- **ВНИМАНИЕ!** После ДТП следует заменить детское удерживающее устройство и штатные ремни безопасности автомобиля. Даже при отсутствии видимых повреждений они уже не могут обеспечить необходимый уровень безопасности вашего ребенка.
- **ВНИМАНИЕ!** ЗАПРЕЩАЕТСЯ использовать детское автокресло у себя дома. Детское кресло не предназначено для эксплуатации в домашних условиях и должно использоваться только в автомобиле.
- Компания Cosatto не рекомендует приобретать или продавать бывшие в употреблении детские автокресла. Использование подержанных детских автокресел нередко бывает опасным.
- **ПРИМЕЧАНИЕ:** Детское автокресло может оставлять следы на сиденье автомобиля. Компания Cosatto не несет ответственность за повреждение сиденья автомобиля или следы на нем.
- Компания гарантирует надлежащий уровень безопасности только в том случае, если детское автокресло установлено в соответствии с этой инструкцией.
- Надежно закрепите любой багаж и все предметы, которые в случае столкновения могут упасть и травмировать ребенка, сидящего в детском автокресле.
- Несоблюдение указаний и мер предосторожности сопряжено с опасностью. В этом случае гарантия автоматически аннулируется, а компания Cosatto освобождается от всякой ответственности.
- Конструкция пряжки позволяет быстро отстегивать удерживающие ремни в экстренных случаях. **ЗАЩИТА ОТ ДЕТЕЙ НЕ ПРЕДУСМОТРЕНА.** Любопытный ребенок быстро поймет, как отстегнуть пряжку. Следует предупредить детей о том, что они ни в коем случае не должны играть с пряжкой удерживающих ремней или любой другой деталью детского автокресла.
- Поясной удерживающий ремень должен располагаться как можно ниже и надежно фиксировать таз ребенка.
- Запрещается использовать детское автокресло без чехла, поскольку чехол тоже влияет на эффективность удерживающего устройства. В случае замены чехла следует использовать только чехлы, рекомендованные компанией Cosatto.

Предупреждение:

Универсальный режим ISOFIX (весовая категория 1):

Это – ДЕТСКОЕ УДЕРЖИВАЮЩЕЕ УСТРОЙСТВО С СИСТЕМОЙ ISOFIX. Оно соответствует Регламенту 44/04 и предназначено для использования в автомобилях, оснащенных системой жесткого крепления ISOFIX.

Оно может устанавливаться на автомобили, оборудованные точками крепления ISOFIX (см. руководство по эксплуатации автомобиля), в зависимости от категории детского удерживающего устройства и крепления.

Весовая категория и размер ISOFIX для данного устройства: группа 1 (9-18 кг), размер ISOFIX – B1.

Другие режимы:

1. Это – «универсальное» детское удерживающее устройство. Оно соответствует Регламенту 44/04, предназначено для использования в любых автомобилях и подходит для большинства типов автомобильных кресел.
2. Как правило, это детское удерживающее устройство подходит для автомобилей, руководство к которым предусматривает возможность использования «универсальных» детских удерживающих устройств для конкретной возрастной категории.
3. Это «универсальное» детское удерживающее устройство успешно прошло даже самые жесткие испытания. То же относится к более ранним моделям, в инструкции к которым данное предупреждение отсутствует.
4. Детское автокресло может использоваться только в совместимых моделях автомобилей, оснащенных поясными/3-х точечными/статическими ремнями безопасности с преднатяжителем, которые соответствуют Регламенту ЕЭК ООН №16 или другим аналогичным стандартам.
5. Категорически запрещается устанавливать это детское удерживающее устройство на сиденье с включенной фронтальной подушкой безопасности.
6. Если сомневаетесь, проконсультируйтесь с изготовителем или продавцом детского удерживающего устройства.

Уход и обслуживание:

- Это детское автокресло полностью соответствует нормам безопасности. При правильном использовании и уходе оно прослужит долгие годы.
- Детское автокресло следует хранить в сухом и надежном месте.
- На влажном детском автокресле может образоваться плесень. Поэтому влажное автокресло следует предварительно протереть сухой мягкой тканью и тщательно высушить.
- Не оставляйте надолго детское автокресло на солнце во избежание выгорания тканевого чехла.
- Регулярно проверяйте состояние детского автокресла. Если вы обнаружите повреждение, не пользуйтесь им.
- **ЗАПРЕЩАЕТСЯ** разбирать или пытаться разбирать детское автокресло при чистке. Это не нужно и небезопасно.
- Пластиковые и металлические детали легко очищаются губкой, смоченной мягким моющим средством.
- Производите чистку в соответствии с рекомендациями для текстиля.
- Выньте вставку из чехла / вкладыша сиденья перед чисткой.
- Запрещается использовать абразивные чистящие средства, средства на основе аммиака и растворителя, а также отбеливатели.

Условные обозначения:

	См. меры предосторожности XX		Повторить действие X раз		Нажать и удерживать
	Правильно		Указывает на действие общего характера		Проверить
	Неправильно		Зафиксировать		Продолжить с шага XX
	Слышен звук		Разблокировать		Повторить с другой стороны

Перечень запасных частей:

См. схемы:

P1: Подголовник

P6: Нижний вкладыш сиденья

P2: Верхний вкладыш сиденья

P7: Якорный ремень

P3: Нагрудные накладки (две штуки)

P8: Карман для хранения

P4: Удерживающие ремни

P9: Кронштейн ISOFIX (комплект)

P5: Паховый ремень

Запасные части:

Ниже указаны запасные части, которые вы можете приобрести для этого устройства. Если вы находитесь в Великобритании или в Ирландии, сделайте заказ через наш веб-сайт <http://www.cosatto.com/service-centre/spares>

Если вы находитесь за пределами Великобритании или Ирландии, обратитесь к вашему местному дистрибьютору. Контактные данные дистрибьютора доступны по адресу <http://www.cosatto.com/stockists>

Если у вас остались вопросы, напишите нам на адрес cuddle@cosatto.com

S1: Чехол подголовника

S7: Нижний вкладыш сиденья

S2: Верхний вкладыш сиденья

S8: Якорный ремень

S3: Чехол сиденья

S9: Карман для хранения

S4: Нагрудные накладки (две штуки)

S10: Анатомическая подушка

S5: Удерживающие ремни

S11: Кронштейн ISOFIX (комплект)

S6: Паховый ремень

Информация по установке и использованию:

См. следующие схемы:

- Расположение** 1- **ВАЖНО!** Категорически запрещается устанавливать детское автокресло на сиденье с включенной подушкой безопасности. Для отключения подушки безопасности обратитесь к руководству по эксплуатации вашего автомобиля.
- Наклон спинки** 2- **Регулировка:**
ВАЖНО! Используйте только указанное(ые) положение(я) наклона для каждого указанного режима:
Весовая категория 0+: положение (R)
Весовая категория 1: положение (1 и 2)
Весовая категория 2/3: положение (1)
- Подголовник** 3- **Регулировка:**
4- **Правильное положение подголовника:**
- Удерживающие ремни (Весовая категория 0+/1)** 5- **Ослабление**
ПРИМЕЧАНИЕ: тяните только за лямки удерживающих ремней.
6- **Затягивание:**
ПРИМЕЧАНИЕ. Удерживающие ремни должны быть достаточно туго затянуты. Они должны удерживать ребенка, но не создавать дискомфорта.
Отрегулировав ремни, убедитесь, что лямки не перекручены.
7- **Открытие:**
8- **Закрывание:**
9- **Регулировка положения плечевого ремня:**
Ослабьте удерживающие ремни (см. шаг 5).
Расстегните чехол спинки с обратной стороны (b).
Отсоедините ремни с нагрудными накладками (c) и плечевые ремни с обратной стороны спинки (d).
10- Установите подголовник в самое верхнее положение (a) (см. шаг 3).
Вытяните нагрудные накладки и плечевые ремни из спинки (b) и повторно установите в нужное положение (c).
Повторно закрепите ремни с нагрудными накладками (d) и плечевые ремни (e).
Застегните чехол спинки с обратной стороны (f).
11- **Правильное положение плечевых ремней:**
Весовая категория 0+ (до 13 кг, примерно 15 месяц)
ВНИМАНИЕ! Установка детского автокресла допускается только спиной по ходу движения. При этом автокресло надежно фиксируется трехточечным ремнем и плечевой частью штатного ремня безопасности на переднем или заднем сиденье автомобиля.
- Расположение**

- Установка** **12-** Установите спинку в крайнее нижнее положение **R** (см. шаг **2**).
Установите детское автокресло на сиденье автомобиля спиной по ходу движения.
- 13-** Расстегните удерживающие ремни (см. шаг **7**) и поднимите нижний вкладыш сиденья (а).
Протяните штатный ремень безопасности поверх детского автокресла (d) и застегните пряжку штатного ремня безопасности (с). Нижняя часть ремня безопасности должна проходить под поясным ремнем (d).
Подтяните нижнюю часть ремня безопасности (е).
Протяните плечевую часть штатного ремня безопасности поверх спинки детского автокресла (f).
Пропустите плечевую часть штатного ремня безопасности через пластмассовую направляющую (g).
- 14-** Подтяните плечевую часть ремня безопасности (а и b).
При правильной установке штатный ремень безопасности должен накрывать маркировку направляющих ремня на чехле сиденья автокресла (с и d).

ВАЖНО! Положение пряжки штатного ремня безопасности может влиять на стабильность детского удерживающего устройства. Неправильное положение пряжки может значительно снизить уровень безопасности детского удерживающего устройства в случае ДТП. Если после подтяжки штатного ремня безопасности пряжка находится в положении **X**, установите детское удерживающее устройство на другое сиденье вашего автомобиля. Если сомневаетесь, проконсультируйтесь с изготовителем или продавцом детского удерживающего устройства.

Для снятия выполните указанные действия в обратном порядке.

- Анатомическая подушка** **15-** Когда вес ребенка превысит 9 кг (примерно в возрасте 9 месяцев), детское автокресло можно будет использоваться без анатомической подушки.

В весовой категории 1 (от 9 до 18 кг/примерно от 9 месяцев до 4 лет):

Опция ISOFIX (нижние точки крепления ISOFIX и якорный ремень)

ПРЕДУПРЕЖДЕНИЕ. В этом режиме ребенка можно сажать только лицом по ходу движения.

ВНИМАНИЕ! Убедитесь, что ваш автомобиль оборудован точками крепления ISOFIX.

- Расположение** **16-** Определите место расположения трех точек крепления ISOFIX в автомобиле.

Две нижние точки крепления ISOFIX обычно расположены между основанием и спинкой сиденья автомобиля (а).

В некоторых автомобилях рядом с местом расположения нижних точек крепления ISOFIX имеется соответствующий указатель (b).

17- Точка крепления якорного ремня ISOFIX может располагаться под подголовником сиденья («седан») (а), на обратной стороне спинки сиденья (b), на полу автомобиля (c) или на потолке автомобиля (d). Если есть сомнения, см. руководство по эксплуатации автомобиля.

18- Установка кронштейна ISOFIX (Не обязательно)

Направляющие ISOFIX помогают определить место расположения точек крепления ISOFIX в автомобиле и упрощают установку. Они также позволяют лучше защитить сиденье автомобиля.

Вставьте кронштейны ISOFIX в штатные точки крепления ISOFIX (а).

Подготовка

19- Перед началом установки освободите якорный ремень (а) и протяните его поверх сиденья автомобиля (b).

Установка

20- Установите спинку в положение наклона **1** или **2** (см. шаг **2**).

Установите детское автокресло на сиденье автомобиля лицом по ходу движения.

21- Соединение с нижними точками крепления ISOFIX:

Нажав кнопки регулировки кронштейна ISOFIX и удерживая их в этом положении (а), полностью вытяните кронштейны (b).

22- Совместите кронштейны с точками крепления ISOFIX (а).

Вставьте рычаги ISOFIX (b) и убедитесь, что индикаторы безопасности рычагов ISOFIX зеленого цвета (c).

Сдвиньте детское автокресло назад (d) таким образом, чтобы спинка плотно прилегала к сиденью автомобиля (e).

23- Крепление якорного ремня:

Возможно, понадобится увеличить длину якорного ремня, чтобы достать до точки крепления ISOFIX. Чтобы увеличить длину якорного ремня, надавите на регулятор длины (а) и вытяните ремень (b).

В автомобилях с кузовом «хэтчбэк» и «универсал» снимите полку багажного отделения (см. руководство по эксплуатации автомобиля).

Протяните якорный ремень под подголовником сиденья (c). Снимите подголовник, если он мешает правильной установке ремня (см. руководство по эксплуатации автомобиля).

Закрепите фиксатор якорного ремня ISOFIX (d и e) в точке крепления (f, g, h или i).

24- Натяните якорный ремень (а), чтобы индикатор натяжения находился в зеленой зоне (b). Это означает, что ремень натянут достаточно туго.

Для снятия выполните указанные действия в обратном порядке.

Вариант со штатным ремнем безопасности (только для 3-точечного штатного ремня безопасности):

Подготовка

25- Перед началом установки уберите кронштейны ISOFIX (а) и уложите якорный ремень в мешок для хранения (b).

Установка

26- Установите спинку в положение наклона **1** или **2** (см. шаг **2**).

Установите детское автокресло на сиденье автомобиля лицом по ходу движения.

Пропустите штатный ремень безопасности между удерживающими ремнями и спинкой (b) под вкладышами сиденья. Застегните пряжку штатного ремня безопасности (c).

27- Подтяните нижнюю часть ремня безопасности (а).

Расположите плечевую часть штатного ремня безопасности между подголовником и спинкой (b).

При правильной установке штатный ремень безопасности должен накрывать маркировку направляющих ремня на чехле сиденья автокресла (c и d).

Для снятия выполните указанные действия в обратном порядке.

ВАЖНО! Положение пряжки штатного ремня безопасности может влиять на стабильность детского удерживающего устройства. Неправильное положение пряжки может значительно снизить уровень безопасности детского удерживающего устройства в случае ДТП. Если после подтяжки штатного ремня безопасности пряжка находится в положении **X**, установите детское удерживающее устройство на другое сиденье вашего автомобиля. Если сомневаетесь, проконсультируйтесь с изготовителем или продавцом детского удерживающего

В весовой категории 2 и 3 (от 25 до 36 кг, примернотот 4 до 12 лет):

- Подготовка**
- 28-** Расстегните чехол спинки с обратной стороны (a).
Отстегните соединители нагрудных накладок и плечевого ремня (b, c), затем вытяните их через переднюю часть сиденья (d).
- 29-** Расстегните удерживающие ремни (м. шаг 5).
Снимите нагрудные накладки (b), застежки (c), вкладыши сиденья (d и e) и паховую накладку (f).
- 30-** Установите подголовник в самое верхнее положение (a) (м. шаг 3).
Отстегните клапан, расположенный на лицевой стороне чехла сиденья (b).
Повторно соедините плечевые ремни под чехлом сиденья с соединителем удерживающих ремней (c).
Застегните чехол спинки с обратной стороны (d).
Храните пряжку и ремень натяжителя под чехлом сиденья (e).
Храните якорный ремень и застежки в мешке для хранения (f).
Закройте клапан чехла сиденья (g).
- ISOFIT**
- 31- Опция ISOFIT (нижние точки крепления ISOFIX и штатный ремень безопасности)**
В этом режиме детское автокресло можно устанавливать с использованием или без использования нижних точек крепления ISOFIX в дополнение к штатному ремню безопасности. Установка автокресла с использованием нижних точек крепления ISOFIX в дополнение к штатному ремню безопасности описана на шаге 20–22.
Процесс уборки кронштейнов ISOFIX и установка автокресла только с помощью штатного ремня безопасности описаны на шаге 25.
- Установка**
- 32-** Установите спинку в положение наклона 1 (см. шаг 2).
Установите детское автокресло на сиденье автомобиля лицом по ходу движения.

Мягкой фурнитуры

- 33-** Усадите ребенка в детское автокресло (a).
Вытяните штатный ремень безопасности, правильно расположите его на теле ребенка и застегните пряжку (b).
Пропустите плечевую часть штатного ремня безопасности через соответствующую направляющую, расположенную на подголовнике (c).
Подтяните плечевую часть ремня безопасности (d и e).
При правильной установке штатный ремень безопасности должен накрывать маркировку направляющих ремня на чехле сиденья автокресла (f и g).
Для снятия выполните указанные действия в обратном порядке.
- ВАЖНО!** Положение пряжки штатного ремня безопасности может влиять на стабильность детского удерживающего устройства. Неправильное положение пряжки может значительно снизить уровень безопасности детского удерживающего устройства в случае ДТП. Если после подтяжки штатного ремня безопасности пряжка находится в положении **X**, установите детское удерживающее устройство на другое сиденье вашего автомобиля. Если сомневаетесь, проконсультируйтесь с изготовителем или продавцом детского удерживающего
- 34- Снятие:**
Закончив установку, снимите нагрудные накладки, вкладыш сиденья и паховую накладку, а затем уберите удерживающие ремни в чехол сиденья (см. шаг 28–30).
Расстегните чехол подголовника с обратной стороны (a).
Пропустите ремень натяжителя подголовника сквозь чехол (b).
Снимите чехол подголовника (c).
- 35-** Расстегните чехол спинки с обратной стороны (a).
Снимите чехол сиденья (b).
Для установки на место выполните указанные действия в обратном порядке.

重要提示：请保留此说明以供未来参考。重要安全信息

用户指南：

这份说明手册应当在儿童安全座椅底座整个使用寿命期内安全保管：

在儿童安全座椅后方有一个口袋用于存放说明手册。

建议在购买时检查儿童约束系统与计划安装该系统的车辆之间是否兼容。

请参阅说明手册背面的车辆清单、Cosatto 兼容性检查工具

(<http://cosat.to/fitchecker>) 或网站上的车辆安装清单 (<http://cosat.to/allinallvl>)。

通用：

- 本儿童安全座椅已获批准，广泛用于第0+、1、2和3组从出生到体重36公斤的儿童乘车使用（约12岁龄）。
- 当第0+组模式采用后向安装儿童安全座椅时，它适用于从出生到体重13公斤的儿童。（约15个月）
- 当第1、第2和第3组模式采用前向安装儿童安全座椅时，它适用于体重9公斤（约9个月）至36公斤（约12岁）。
- **重要：**在儿童不超过9公斤重前，切勿采用前向安装。
- **警告：**不能在配备有主动安全气囊的座位上使用儿童安全座椅。
- **警告：**切勿在使用这种儿童安全座椅时使其侧面朝向汽车座椅。
- **警告：**儿童安全座椅的任何硬体部分和塑料部件必须妥当放置，因此在车辆的日常使用中，它们不会导致被可移动座椅困在车门内。
- **警告：**如果利用说明手册所描述以外的任何承重点，这可严重降低儿童安全座椅的保护系数。
- **警告：**始终在使用这种儿童安全座椅时给您的孩子系上安全带。
- **警告：**请勿允许儿童独自留守汽车。
- 请勿将诸如毛巾或垫子之类的任何东西放置在儿童安全座椅下面。这会严重影响儿童安全座椅在事故中的性能。
- 如果车辆座椅的椅背具有倾斜功能，请在使用儿童安全座椅时将车辆座椅置于最直立的位置。
- 任何将儿童约束系统绑定在汽车上的汽车安全带应当系紧，且该安全带不得卷曲。
- 始终确保儿童安全座椅安全带和车辆安全带的松紧适中，从而确保对您孩子的最大保护。
- 谨防安全带/车辆安全带被车门卡住或用座椅或身体的锐利部分摩擦。
- 如果安全带/车辆安全带出现裂缝或磨损，请在旅行前更换掉。
- 切勿使用经 Cosatto 认准以外的替换部件。
- 在第2组和第3组模式，使用车辆座椅安全腰带时必须尽量靠下，从而恰当地保护儿童骨盆的安全。
- **警告：**请勿试图拆除、改装或增加儿童约束系统的任何部件，或者

改变您车辆安全带的制作或使用方式。

- **警告：**发生事故后应当更换儿童约束系统及车辆安全带。尽管看起来完好无损，它们可能达不到对您孩子应有的保护性能。
- **警告：**请勿在家里使用儿童安全座椅。它并非为住家使用而设计，应当仅用于汽车内。
- **Cosatto** 建议不要对儿童安全座椅进行二手购买或转售。我们发现通过这种方式获取的许多儿童安全座椅存在危险。
- **注意：**这种儿童安全座椅可在车辆座椅垫衬物上留下痕迹。**Cosatto** 对于车辆座椅垫衬物的损坏或刮痕恕不负责。
- 只有按照这些说明安装儿童安全座椅才能保证其安全。
- 安全放置任何可能在碰撞事故中造成儿童安全座椅使用者受伤的行李或其它物品。
- 如不遵守这些指示将会带来危险，并将自动取消质保和免除 **Cosatto** 承担任何责任。
- 安全带锁扣已被设计成在紧急状况时可快速解开。它不能防止儿童误操作。好奇心更大的儿童可能学会解开锁扣。应当教会儿童切勿拿安全带锁扣或儿童安全座椅的任何部分来玩耍
- 腰带安全带须靠下佩戴，这点很重要，这样才能保证儿童的骨盆被牢牢固定。
- 切勿在使用儿童安全座椅时取掉其布套，因为布套构成儿童安全座椅性能的整体部分。布套不应更换为 **Cosatto** 所推荐以外的产品。

通用：

通用 ISOFIX 模式（第1组）：

这是一个 ISOFIX 儿童约束系统。它通过了法规第 44 条、04 系列修正案，用于装有 ISOFIX 锚固系统的车辆一般性用途。

它通过了法规第 44 条、04 系列修正案，用于装有 ISOFIX 锚固系统的车辆一般性用途。该设备针对的大量人群及 ISOFIX 尺寸等级为：1 组（9 - 18 公斤），ISOFIX 尺寸 B1 类。

其它模式：

1. 这是一种“通用型”儿童约束装置。它通过了法规第 44 条、04 系列修正案，用于车辆的一般性用途，并适用于大多数、而非全部汽车座椅。
2. 如果车辆制造商在其车辆手册中宣称该车辆能够接受用于该年龄组的“通用型”儿童约束装置，则可实现正确安装。
3. 本儿童约束装置已在更严格的条件下被归类为“通用型”，而那些适用于更早期设计的产品并不做出这种注意提醒。
4. 仅适用于 UN/ECE 法规第 16 条或其它同等标准批准的、装有腰带/三点式/静态松紧安全带的车辆。
5. 切勿在装有活动前置安全气囊的座椅位置使用这种儿童约束装置。
6. 如有疑问，请咨询该儿童约束装置的制造商或零售商。

保养与维护

- 您儿童安全座椅的设计是为了满足安全标准，正确的使用和保养会给多年无故障的性能。
- 请将您的儿童安全座椅存放于干燥、安全的地方。
- 存储潮湿的儿童安全座椅将利于霉菌滋生，因此在潮湿环境中暴露过后，存放之前请用软布彻底擦干。
- 请避免将儿童安全座椅长期置于阳光下，因为这可能会导致布料褪色。
- 定期检查儿童安全座椅的破损迹象——如发现产品破损则停止使用。
- 请勿在清洁时拆卸或试图拆卸儿童安全座椅。这样做毫无必要且十分危险。
- 塑料和金属部件可蘸上温水和中性清洁剂用海绵擦洗干净。
- 请参阅布料上的洗水标签获取清洁说明。
- 在清洁本产品前请从椅套/座垫中取下垫片。
- 切勿使用粗糙的、氨基、含漂白剂的或酒精类清洁剂进行清洁。

可视化语言键:

 参考警告 XX	 重复动作 x 次	 按住
 正确动作	 一般动作箭头	 检查
 错误动作	 锁定	 继续到第 XX 步骤
 可听声	 解锁	 在另一侧重复

部件清单:

请参考图:

P1: 头靠

P4: 安全带

P7: 上拉带

P2: 上座垫

P5: 裆垫

P8: 储物袋

P3: 肩套 (双)

P6: 下座垫

P9: ISOFIX 扣 (套件)

更换部件:

下列更换部件可用于您的产品。对于英国及爱尔兰客户，请通过我们的网站订货：
<http://www.cosatto.com/service-centre/spares>

对于英国和爱尔兰以外的客户，可在这个网站获取您当地经销商的联系信息：
<http://www.cosatto.com/stockists>

如您需要任何其它支持，请致信我们：cuddle@cosatto.com

S1: 头靠套

S5: 安全带

S9: 储物袋

S2: 上座垫

S6: 裆垫

S10: 支撑块

S3: 椅套

S7: 下座垫

S11: ISOFIX 扣 (套件)

S4: 肩套 (双)

S8: 上拉带

安装和操作信息:

请参考以下的图:

位置

- 1- **重要提示:** 切勿在装有活动安全气囊的座位上使用这种儿童安全座椅。如需获取解除安全气囊活动状态的信息, 请参考您的车辆用户手册。

靠背倾斜

- 2- 调整:
重要提示: 仅用于每个模式指定的倾斜位置:
第0+组: 位置 (R)
第1组: 位置 (1和2)
第2/3组: 位置 (1)

头靠

- 3- 调整:
- 4- 正确的头靠位置:

安全带

- 5- 松开:

(第0+/1组)

注意: 仅拉伸安全绑带。

- 6- 系住:

注意: 安全带必须系紧到合理程度。它应当约束儿童但不会让其感到不舒服。

当儿童落座时检查皮带不被卷曲。

- 7- 打开:

- 8- 关闭:

- 9- 调整肩带位置:

松开安全带 (a) (参考步骤5)。

解开椅背套后部 (b)。

从椅背后部 (c) 解开肩套带 (d) 和肩带。

- 10- 将头靠抬起至最高位置 (a) (参考步骤3)。

将肩套带和肩带拉出椅背 (a) 并重新安装到要求位置 (b)。

重新将肩套带 (c) 和肩带连在一起 (d)。

系上椅背套后部 (e)。

- 11- 正确的肩带位置:

第0+组模式 (至到13公斤, 约15月龄)

重要提示: 您的儿童安全座椅只能通过使用一个三点式的腰带和斜背带后向式在汽车的前排或后排乘客座椅上。

位置

- 12- 将椅背倾斜到底 R (参考步骤2)。

将儿童安全座椅放置在车辆座椅上, 面朝后。

- 13- 打开肩带 (参考步骤7) 并抬起下段座垫 (a)。

将车辆安全带从儿童安全座椅 (b) 拉出并系上车辆安全带扣 (c)。

车辆安全腰带放置于腰部安全带下面 (d)

拉紧车辆安全腰带 (e)。

装配

14-系紧斜背带 (a和b)。

如果正确装入，车辆安全带将覆盖儿童安全座椅套的安全带导向器的标识 (c和d)。

重要提示：车辆安全带扣的位置会影响儿童安全座椅的稳定性。在事故中这可能会妨碍儿童安全座椅达到其应有的保护性能。车辆安全带系好后，安全带扣位于标记的位置 **X**，则可试着将儿童安全座椅安装在您车辆中的另一个座位上。如有疑问，请咨询该儿童安全座椅的制造商或零售商

反向重复上述步骤并移除。

支撑块

15-当小孩达到9公斤（约9个月），儿童安全座椅可以不使用支撑垫。

第1模式（9至18公斤，约9个月至4岁龄）：

ISOFIX 选择（仅使用带 ISOFIX 下固定点和上拉带。）

重要提示：在该模式，您的儿童安全座椅只能通过面朝前安装。

重要提示：确保您的车辆配备了 ISOFIX 锚固点。

位置

16-找到车辆三个 ISOFIX 固定点。

两个 ISOFIX 下固定点一般在车辆座椅底部和背面之间 (a)。

有些车辆的 ISOFIX 显示按钮在下固定点附近 (b)。

17-ISOFIX 上拉带固定点在座椅上部（轿车）(a)、座椅后面 (b)、车辆地上 (c) 或车辆顶棚 (d)。如有疑问，请咨询车辆手册。

18-安装 ISOFIX 扣（可选）

ISOFIX 扣可以帮助识别车辆 ISOFIX 固定点并使安装更容易。还可以帮助保护您车辆的座椅。

将 ISOFIX 扣固定在车辆 ISOFIX 锚固点上 (a)。

准备工作 装配

19-安装之前，解开上拉带 (a) 并拿到车辆座椅上 (b)。

20-将靠背倾斜到位置1或2（参考步骤2）。

将儿童安全座椅放置在车辆座椅上，面朝前。

21-固定 ISOFIX 下固定点

按住 ISOFIX 连接调整按钮 (a) 并将连接完全拉开 (b)。

22-将连接和 ISOFIX 固定点对其 (a)。

固定 ISOFIX 臂 (b) 并确保 ISOFIX 臂安全指示器为绿色 (c)。

轻轻推回儿童安全座椅 (d) 直到椅背牢固的与车辆座椅 (e) 接触。

23-连接上拉带：

上拉带可能需要拉长以便够着 ISOFIX 固定点。如需拉长上拉带，请硬挤上拉带调节 (a) 并拉出带子 (b)。

卸下掀背车和旅行车的后搁物板（有关说明，请参考车辆手册）。

准备工作 装配

将上拉带从车辆头靠下穿过 (c)。如果妨碍拉带，卸下头靠（有关说明，请参考车辆手册）。

将 ISOFIX 上拉带夹 (d 和 e) 连接到固定点 (f、g、h 或 i)。

24-将上拉带 (a) 一直拉到指示器为绿色 (b)。拉带现在松紧适中。

反向重复上述步骤并移除。

安全带选择（仅使用三点式车辆安全带式：

25-安装前，撤回 ISOFIX 连接 (a) 并把上拉带放回储存袋 (b)。

26-将靠背倾斜到位置 1 或 2 (参考步骤 2)。

将儿童安全座椅放置在车辆座椅上，面朝前 (a)。

将车辆安全带引入肩带和靠背 (b)，座垫后面。将车辆安全带扣扣好 (c)。

27-拉紧车辆安全腰带 (a)。

将车辆安全斜背带转入在头靠和背靠之间 (b)。

如果正确装入，车辆安全带将覆盖儿童安全座椅套的安全带导向器的标识 (c 和 d)。

反向重复上述步骤并移除。

重要提示：车辆安全带扣的位置会影响儿童安全座椅的稳定性。在事故中这可能会妨碍儿童安全座椅达到其应有的保护性能。车辆安全带系好后，安全带扣位于标记的位置 **X**，则可试着将儿童安全座椅安装在您车辆中的另一个座位上。如有疑问，请咨询该儿童安全座椅的制造商或零售商

第2/3组模式（约25至36公斤，4至12岁）：

28-拉开靠背套后部 (a)。

解开护胸垫和肩带接口 (b、c)，然后从座椅前方拉开他们 (d)。

29-解开安全带 (a)，(参考步骤 5)。

取下胸垫 (b)、安全带扣夹 (c)、座垫 (d 和 e) 和裆垫 (f)。

30-将头靠抬起至最高位置 (a)，(参考步骤 3)。

松开座椅套前部的盖子 (b)。

再次将座椅套后的肩带连接在安全肩带接口 (c)。

系好座椅套后面 (d)。

将安全带扣和绑带调节器存放在座椅套下面 (e)。

将上拉带和安全带扣夹子存放在储存袋里 (f)

关上座椅套的盖子 (g)。

ISOFIT

31-ISOFIT 选择（仅使用带 ISOFIX 下固定点和车辆安全带安装。）

在此模式，除了车辆安全带以外，儿童安全座椅可以使用或不使用 ISOFIX 下固定点。

请参考第 20 - 22 步骤将 ISOFIX 下固定点和车辆安全带安装到座椅上。

装配

请参考第25步骤撤回 ISOFIX 连接并安装到车辆安全带上。

32-将靠背倾斜到位置1或2 (参考步骤2)。

将儿童安全座椅放置在车辆座椅上，面朝前 (a)。

33-将您的孩子放入儿童安全座椅上 (a)。

将车辆安全带从孩子周围拉出并系上安全带扣 (b)。

将车辆安全斜背带穿过头靠的车辆斜安全带导向器 (c)。

拉紧车辆安全腰带 (d和e)。

如果正确装入，车辆安全带将覆盖儿童安全座椅套的安全带导向器的标识 (f和g)。

反向重复上述步骤并移除。

重要提示：车辆安全带扣的位置会影响儿童安全座椅的稳定性。在事故中这可能会妨碍儿童安全座椅达到其应有的保护性能。车辆安全带系好后，安全带扣位于标记的位置 **X**，则可试着将儿童安全座椅安装在您车辆中的另一个座位上。如有疑问，请咨询该儿童安全座椅的制造商或零售商

纺织品

34-卸掉：

安装后，撤出胸垫、座垫和裆垫，并将肩带存放放到座椅套后面 (参考步骤28 - 30)。

拉开头靠套的后部 (a)。

将头靠绑带调节器推进头靠套 (b)。

撤掉头靠椅套 (c)。

35-拉开头靠套的后部 (a)。

撤掉座椅套 (b)。

反向重复上述步骤并从新安装。

Importante: Conserve estas instrucciones para futura referencia.

Información de seguridad importante

Guía del usuario:

El manual de instrucciones debe conservarse en un lugar seguro con el sistema de retención infantil durante su vida útil:

En la parte trasera de la sillita infantil de coche se encuentra un bolsillo para guardar el manual de instrucciones.

Se recomienda comprobar que el sistema de retención infantil sea compatible con el vehículo en el que se pretende usar en el momento de la compra.

Consulte la lista de vehículos al dorso del manual de instrucciones, la aplicación de comprobación de ajuste de Cosatto (<http://cosat.to/fitchecker>) o la sección de lista de ajuste de vehículos en el sitio web (<http://cosat.to/allinallv>).

General:

- Este asiento de niños para coches ha sido aprobado para niños de a partir de 0+, 1, 2 y 3, lo que lo convierte en adecuado para el transporte de niños en coches desde su nacimiento hasta que alcancen 36 Kg. de peso (lo que aproximadamente equivale a unos 12 años de edad).
- Si se usa en modo grupo 0+ como sillita infantil en sentido contrario a la marcha, el sistema de retención infantil está indicado desde el nacimiento hasta los 13 kg (unos 15 meses de edad).
- Si se usa en modo grupo 1, 2 y 3 como sillita infantil en el sentido de la marcha, el sistema de retención infantil está indicado desde los 9 kg (unos 9 meses de edad) hasta los 36 kg (unos 12 años de edad).
- **IMPORTANTE:** No use el sistema de retención infantil en el sentido de la marcha antes de que el peso del niño supere los 9 kg.
- **ADVERTENCIA:** NUNCA use este sistema de retención infantil en el asiento del pasajero con el airbag activado.
- **ADVERTENCIA:** NUNCA use este sistema de retención infantil con el lateral orientado al asiento del vehículo.
- **ADVERTENCIA:** Cualquier objeto rígido y piezas de plástico del sistema de retención infantil deben ubicarse o instalarse de forma que no puedan, durante el uso cotidiano del vehículo, quedar atrapados al moverse un asiento o en la puerta del vehículo.
- **ADVERTENCIA:** Si se usan otros puntos de apoyo de carga distintos a los descritos en las instrucciones, puede reducirse de modo significativo el factor de protección del sistema de retención infantil.
- **ADVERTENCIA:** Asegure SIEMPRE a su hijo a este asiento de niños para coches utilizando el arnés de seguridad.
- **ADVERTENCIA:** Asegúrese de que el niño esté SIEMPRE bajo la supervisión de un adulto.
- No coloque objetos como una toalla o un cojín bajo el sistema de retención infantil, ya que podría afectar a su rendimiento en caso de accidente.

- Si el respaldo del asiento del vehículo tiene función de inclinación, coloque dicho asiento en la posición más vertical al usar el sistema de retención infantil.
- Cualquier cinturón de seguridad que sujete el sistema de retención infantil al vehículo deberá estar bien conectado y no podrá estar retorcido.
- Asegúrese siempre de que el arnés del asiento de niños para coches y el cinturón de seguridad del vehículo estén correctamente tensados a fin de garantizar la máxima protección del niño.
- Evite que el arnés/cinturón de seguridad de su vehículo puedan quedar atrapados entre las puertas del coche o bien que rocen continuamente contra piezas afiladas del asiento o del cuerpo.
- Si el arnés/los cinturones de seguridad de su vehículo sufrieran cortes o se agrietaran, reemplácelos inmediatamente antes de viajar.
- No utilice nunca recambios que no hayan recibido la autorización de Cosatto.
- En los modos de grupo 2 y 3, la parte de la cadera del cinturón del vehículo debe llevarse de forma que asegure correctamente la pelvis del niño.
- **ADVERTENCIA:** NO intente desmontar, modificar ni añadir partes ni piezas a este sistema de retención infantil, ni tampoco cambiar el modo en que se utilizan y han sido fabricados los cinturones de seguridad de su vehículo.
- **ADVERTENCIA:** Después de un accidente, el sistema de retención infantil y los cinturones de seguridad del vehículo deberán reemplazarse. Aunque no hayan sufrido ningún tipo de daño aparente, es muy posible que no gocen del mismo nivel de protección que antes poseían.
- **ADVERTENCIA:** NO use el asiento de niños para coches en su hogar, ya que no ha sido diseñado para ello y, por lo tanto, solo deberá usarse en el interior de su coche.
- Cosatto aconseja no vender ni comprar de segunda mano un sistema de retención infantil. Muchos sistemas de retención infantil adquiridos de esta manera han demostrado ser peligrosos.
- **NOTA:** El sistema de retención infantil puede marcar la tapicería de los asientos del vehículo. Cosatto no será responsable de daños o marcas causados a la tapicería de los asientos.
- Solo se garantiza la seguridad si el sistema de retención infantil se coloca como indican estas instrucciones.
- Mantenga seguro el equipaje u otros objetos que puedan causar daños al ocupante del sistema de retención infantil en caso de colisión.
- No cumplir con las instrucciones aquí detalladas sería peligroso, por lo que la garantía quedará automáticamente anulada y Cosatto se eximirá de cualquier responsabilidad.
- La hebilla ha sido diseñada para poderse desabrochar con rapidez en caso de emergencia. **NO HA SIDO FABRICADA A PRUEBA DE NIÑOS.** Los niños más curiosos pueden aprender a desabrochar la hebilla. Por ese motivo, será de suma importancia que explique a su hijo que jamás deberá jugar ni con la hebilla del arnés ni con ninguna otra pieza del asiento de niños para coches.
- Es importante que el arnés del regazo se coloque en posición baja de modo que la pelvis del niño quede bien sujeta.

- No use nunca el asiento de niños para coches sin la funda de tejido del asiento, ya que la funda de tejido contribuye de forma activa al rendimiento integral del asiento. La funda de tejido no deberá cambiarse por ninguna otra funda que Cosatto no haya recomendado.

Aviso:

Modo ISOFIX universal (grupo 1):

Este es un SISTEMA DE RETENCIÓN INFANTIL ISOFIX. Ha sido aprobado según la Normativa nº 44, 04 con relación a una serie de modificaciones para uso general en vehículos que disponen de sistemas de anclaje ISOFIX.

Es adecuado para vehículos con posiciones aprobadas tales como las posiciones ISOFIX (como se detalla en el manual de instrucciones del vehículo), dependiendo de la categoría del sistema de retención infantil y del accesorio.

El grupo de peso de los niños y la clase de medida ISOFIX para el cual se ha diseñado el dispositivo es: Niños a partir de 1 (9 a 18 Kg), medida ISOFIX Clase B1.

Otros modos:

1. Este es un sistema de retención infantil "Universal". Está aprobado según el Reglamento 44, versión 04, para uso general en vehículos y se ajustará a la mayoría, pero no a todos, los asientos de vehículos.
2. Será probable que se ajuste correctamente si el fabricante del vehículo ha indicado en el manual que el vehículo es compatible con un sistema de retención infantil "Universal" para este grupo de edad.
3. Este sistema de retención infantil se ha clasificado como "Universal" bajo unas condiciones más estrictas que las que se aplicaban a diseños anteriores que no llevan este aviso.
4. Este producto solo será adecuado si los vehículos aprobados están dotados de un cinturón de seguridad retráctil /estático/ de tres puntos / ~~que pase por encima del regazo del pasajero~~ que haya sido debidamente homologado de conformidad con la Normativa estándar UN / ECE Nº 16 u otra normativa equivalente.
5. No use nunca este sistema de retención infantil en asientos que tengan el airbag frontal activado.
6. En caso de duda, consulte al fabricante o al vendedor del sistema de retención infantil.

Cuidado y mantenimiento:

- Su sistema de retención infantil se ha elaborado para satisfacer los estándares de seguridad, y con un uso y mantenimiento correctos, ofrecerá un rendimiento excelente durante muchos años.
- Guarde el sistema de retención infantil en un lugar seco y seguro.
- Guardar un sistema de retención infantil húmedo fomentará el crecimiento de moho, así que, tras exponerlo a condiciones húmedas, séquelo con un paño suave y déjelo secar completamente antes de guardarlo.
- No deje el sistema de retención infantil al sol durante períodos prolongados, ya que podrían decolorarse algunos tejidos.
- Inspeccione periódicamente el sistema de retención infantil para comprobar si presenta signos de daños; deje de usar el producto si descubre que está dañado.
- **NO** desmonte ni intente desmontar el sistema de retención infantil al limpiarlo, ya que no es necesario y es peligroso hacerlo.
- Las piezas y partes de plástico y de metal deberán limpiarse con una esponja suave, agua tibia y un detergente de dureza mínima.

- Retire la inserción de la funda/el forro del asiento antes de lavarlo.
- Lea la etiqueta de lavado y cuidados para consultar las instrucciones de limpieza del producto.

Clave de lenguaje visual:

	Consulte la advertencia XX		Repetición de la acción (cuántas veces)		Pulsar y mantener pulsado
	Acción correcta		Flecha de acción general		Comprobar
	Acción incorrecta		Bloquear		Ir al paso XX
	Sonidos		Desbloquear		Repetir en el otro lado

Lista de piezas:

Consulte los diagramas:

P1: Reposacabezas

P2: Forro superior del asiento

P3: Almohadillas para pecho (par)

P4: Arnés

P5: Almohadilla para la entrepierna

P6: Forro inferior del asiento

P7: Cinturón Top-Tether

P8: Bolsillo de almacenamiento

P9: Guía ISOFIX (set)

Recambios:

Disponemos de todos los recambios listados a continuación para su producto. Para los clientes del Reino Unido e Irlanda, por favor realicen sus pedidos a través de nuestro sitio Web: <http://www.cosatto.com/service-centre/spares>

Para los clientes de fuera del Reino Unido e Irlanda, en <http://www.cosatto.com/stockists> encontrarán los datos de contacto de sus distribuidores locales.

Si necesita asistencia adicional, por favor póngase en contacto con nosotros en cuddle@cosatto.com

S1: Cubierta de los reposacabezas

S2: Forro superior del asiento

S3: Cubierta de la sillita

S4: Almohadillas para pecho (par)

S5: Arnés

S6: Almohadilla para la entrepierna

S7: Forro inferior del asiento

S8: Cinturón Top-Tether

S9: Bolsillo de almacenamiento

S10: Plataforma

S11: Guía ISOFIX (set)

Información de ajuste y funcionamiento:

Consulte los siguientes diagramas:

Ubicación 1- **IMPORTANTE:** No use nunca un sistema de retención infantil en un asiento que cuente con un airbag instalado y activado. Consulte el manual de usuario de su vehículo para obtener información sobre cómo desactivar el airbag.

Reclinación del respaldo 2- **Ajuste:**
IMPORTANTE: Use solo la posición o posiciones reclinadas especificadas para cada modo:
Grupo 0+: posición (R)
Grupo 1: posición (1 y 2)
Grupo 2/3: posición (1)

Reposacabezas 3- **Ajuste:**
4- **Posición correcta del reposacabezas:**

Arnés (Grupo 0+/ 1) 5- **Aflojamiento:**
NOTA: Tire solo de las correas del arnés.

6- **Apriete:**
ATENCIÓN: El arnés deberá estar razonablemente ceñido. Deberá retener al niño pero no hacerle sentirse incómodo. Asegúrese de que las correas no estén giradas ni retorcidas mientras el niño esté sentado en el asiento.

7- **Apertura:**

8- **Cierre:**

9- **Ajuste de la posición de la correa de hombro:**

Afloje el arnés (a) (consulte el paso 5).

Desabroche la parte trasera de la funda del respaldo (b).

Desenganche las correas de las almohadillas para el pecho (c) y las correas de los hombros de la parte trasera del respaldo (d).

10- Eleve el reposacabezas hasta que quede en su máxima posición (a). (consulte el paso 3).

Saque las almohadillas para el pecho y las correas de los hombros del respaldo (b) y recolóquelas en la posición deseada (c).

Vuelva a conectar las correas de las almohadillas para el pecho (d) y las correas de los hombros (e).

Abroche la parte trasera de la funda del respaldo (f).

11- **Posición correcta de la correa de hombro:**

Modo grupo 0+ (hasta 13 kg, aprox. 15 meses de edad)

Ubicación

ADVERTENCIA: El sistema de retención infantil solo se puede instalar orientado hacia atrás usando un cinturón de seguridad de tres puntos en el asiento delantero o trasero del vehículo.

Encaje:

- 12-** Incline el respaldo hasta su posición más reclinada **R** (consulte el paso 2). Coloque la sillita infantil en el asiento del vehículo en sentido contrario a la marcha.
- 13-** Abra el arnés (consulte el paso 7) y eleve el forro inferior de la sillita (a). Pase el cinturón del vehículo sobre la sillita infantil (d) y abroche la hebilla (c).
El cinturón ventral del vehículo debe colocarse bajo el arnés de la cintura (d). Tense el cinturón ventral del vehículo (e).
Pase el cinturón diagonal del vehículo sobre el respaldo de la sillita infantil (f).
Introduzca el cinturón diagonal del vehículo por la guía de plástico (g).
- 14-** Tense el cinturón diagonal (a & b).
Si está colocado correctamente, el cinturón del vehículo debería cubrir las marcas de guía situadas en la funda de la sillita (c y d).
IMPORTANTE: La posición de la hebilla del cinturón de seguridad del vehículo puede afectar a la estabilidad del sistema de retención infantil. En caso de accidente, podría evitar que el sistema de retención infantil proteja al niño todo lo bien que debería. Tras ajustar el cinturón de seguridad, si la hebilla queda en la posición marcada **X**, intente ajustar el sistema de retención infantil en otra posición del vehículo. En caso de duda, consulte con el fabricante o el vendedor del sistema de retención infantil.
Para la extracción, realice el procedimiento contrario.

Plataforma

- 15-** Cuando el niño llegue a los 9 kg (unos 9 meses), la sillita infantil puede usarse sin la plataforma.

Modo del grupo 1 (de 9 a 18 kg, aprox. de 9 meses a 4 años de edad):

Opción ISOFIX (dotada de puntos de anclaje bajo ISOFIX y cinturón Top-Tether)

ADVERTENCIA: En este modo, solo se puede instalar el sistema de retención infantil en el sentido de la marcha.

ADVERTENCIA: Asegúrese de que su vehículo disponga de puntos de anclaje ISOFIX.

Ubicación

- 16-** Localice los tres puntos de anclaje ISOFIX del vehículo.
Los dos puntos de anclaje bajo ISOFIX suelen estar situados entre la base y el respaldo del asiento del vehículo (a).
Algunos vehículos tienen un indicador ISOFIX cerca de los puntos de anclaje bajo ISOFIX (b).
- 17-** El punto de anclaje del cinturón ISOFIX Top-Tether está situado en la parte superior del asiento (sedán) (a), en el respaldo del asiento (b), en el suelo del vehículo (c) o en el techo del vehículo (d). En caso de duda, consulte el manual del vehículo.

18- Ajuste de las guías ISOFIX (Opcional):

Las guías ISOFIX pueden ayudar a identificar los puntos de anclaje ISOFIX del vehículo y facilitar la instalación. También pueden ayudar a proteger el asiento de su vehículo.

Conecte las guías ISOFIX a los puntos de anclaje ISOFIX del vehículo (a).

Preparación **19-** Antes del montaje, desabroche el cinturón Top-Tether (a) y páselo sobre el asiento del vehículo (b).

Encaje **20-** Recline el respaldo en la posición **1** o **2** (consulte el paso **2**). Coloque el sistema de retención infantil (sillita) en el asiento del vehículo mirando hacia delante.

21- Conexión de los puntos de anclaje bajo ISOFIX:

Pulse y mantenga los botones de ajuste del brazo ISOFIX (a) y extienda los brazos por completo (b).

22- Alinee los brazos con los puntos de anclaje ISOFIX (a).

Acople los brazos ISOFIX (b) y asegúrese de que los indicadores de seguridad del brazo ISOFIX estén de color verde (c).

Ejerza presión sobre la sillita infantil (d) hasta que su respaldo haga un contacto firme con el asiento del vehículo (e).

23- Conexión del cinturón Top-Tether:

Es posible que haya que alargar el cinturón Top-Tether para que pueda alcanzar el punto de anclaje ISOFIX. Para alargar el cinturón Top-Tether, apriete la pieza de ajuste (a) y tire del cinturón (b).

En vehículos de tres y cinco puertas y familiares, retire la bandeja del maletero (consulte el manual del vehículo para saber cómo hacerlo).

Pase el cinturón Top-Tether bajo el reposacabezas del vehículo (c).

Retire el reposacabezas si interfiere con el cinturón (consulte el manual del vehículo para saber cómo hacerlo).

Conecte el enganche del cinturón ISOFIX Top-Tether (d y e) al punto de anclaje (f, g, h o i).

24- Tire del cinturón Top-Tether (a) hasta que el indicador de tensión esté verde (b). El cinturón estará entonces correctamente tensado.

Para la extracción, realice el procedimiento contrario.

Opción de cinturón (dotada solo de un cinturón de 3 puntos):

Preparación **25-** Antes del montaje, retraiga los brazos ISOFIX (a) y vuelva a poner el cinturón Top-Tether en la bolsa de almacenamiento (b).

Encaje: **26-** Recline el respaldo en la posición **1** o **2** (consulte el paso **2**).

Coloque el sistema de retención infantil (sillita) en el asiento del vehículo mirando hacia delante.

Pase el cinturón del vehículo entre el arnés y el respaldo (b), tras los forros de la sillita. Conecte la hebilla del cinturón del vehículo (c).

27- Tense el cinturón ventral del vehículo (a).

Coloque el cinturón diagonal del vehículo entre el reposacabezas y el respaldo (b).

Si está colocado correctamente, el cinturón del vehículo debería cubrir las marcas de guía situadas en la funda de la sillita (c y d).

Para la extracción, realice el procedimiento contrario.

IMPORTANTE: La posición de la hebilla del cinturón de seguridad del vehículo puede afectar a la estabilidad del sistema de retención infantil. En caso de accidente, podría evitar que el sistema de retención infantil proteja al niño todo lo bien que debería. Tras ajustar el cinturón de seguridad, si la hebilla queda en la posición marcada **X**, intente ajustar el sistema de retención infantil en otra posición del vehículo. En caso de duda, consulte con el fabricante o el vendedor del sistema de retención infantil.

Modo grupo 2/3 (25 a 36 kg, aprox. 4 a 12 años de edad):

- Preparación** **28-** Desabroche la parte trasera de la funda del respaldo (a).
Desenganche la almohadilla para el pecho y los conectores de las correas de los hombros (b, c) y, después, retírelos de la parte delantera del asiento (d).
- 29-** Abra el arnés (a) (consulte el paso 5).
Retire las almohadillas para el pecho (b), los enganches de la hebilla (c), los forros de la sillita (d y e) y la almohadilla para la entrepierna (f).
- 30-** Eleve el reposacabezas hasta que quede en su máxima posición (a) (consulte el paso 3).
Desabroche la solapa de la parte frontal de la funda de la sillita (b).
Vuelva a conectar las correas de hombro, tras la funda de la sillita, con el conector del arnés (c).
Abroche la parte trasera de la funda del respaldo (d).
Guarde la hebilla y la correa de ajuste bajo la funda de la sillita (e).
Guarde el cinturón Top-Tether y los enganches de la hebilla en la bolsa de almacenamiento (f).
Cierre la solapa de la funda de la sillita (g).

ISOFIT

31-Opción ISOFIT (dotada de puntos de anclaje bajo ISOFIX y cinturón del vehículo):

En este modo, el sistema de retención infantil puede colocarse con o sin los puntos de anclaje bajo ISOFIX además del cinturón del vehículo. Consulte los pasos **20 a 22** para colocar la sillita con los puntos de anclaje bajo ISOFIX además del cinturón del vehículo. Consulte el paso **25** para retraer los brazos ISOFIX y colocar el sistema de retención infantil solo con el cinturón del vehículo.

- Instalación** **32-** Recline el respaldo hasta la posición **1** (consulte el paso **2**).
Coloque el sistema de retención infantil (sillita) en el asiento del vehículo mirando hacia delante.

- 33-** Coloque al niño en la sillita (a).
Extraiga el cinturón del vehículo tirando de él, páselo alrededor del niño y abroche la hebilla (b).
Pase el cinturón diagonal del vehículo por la guía para el cinturón diagonal del reposacabezas (c).
Tense el cinturón de seguridad del vehículo (d & e).

Si está colocado correctamente, el cinturón del vehículo debería cubrir las marcas de guía situadas en la funda de la sillita (f y g).

Para la extracción, realice el procedimiento contrario.

IMPORTANTE: La posición de la hebilla del cinturón de seguridad del vehículo puede afectar a la estabilidad del sistema de retención infantil. En caso de accidente, podría evitar que el sistema de retención infantil proteja al niño todo lo bien que debería. Tras ajustar el cinturón de seguridad, si la hebilla queda en la posición marcada **X**, intente ajustar el sistema de retención infantil en otra posición del vehículo. En caso de duda, consulte con el fabricante o el vendedor del sistema de retención infantil.

Accesorios de tela:

34- Extracción:

De estar colocadas, retire las almohadillas para el pecho, los forros de la sillita y la almohadilla para la entrepierna y guarde el arnés tras la funda de la sillita (consulte los pasos **28 a 30**).

Desabroche la parte trasera de la funda del reposacabezas (a).

Pase la correa de ajuste del reposacabezas por la funda (b).

Retire la cubierta del reposacabezas (c).

35- Desabroche la parte trasera de la funda del respaldo (a).

Retire la funda del asiento (b).

Para la colocación, realice el procedimiento contrario.

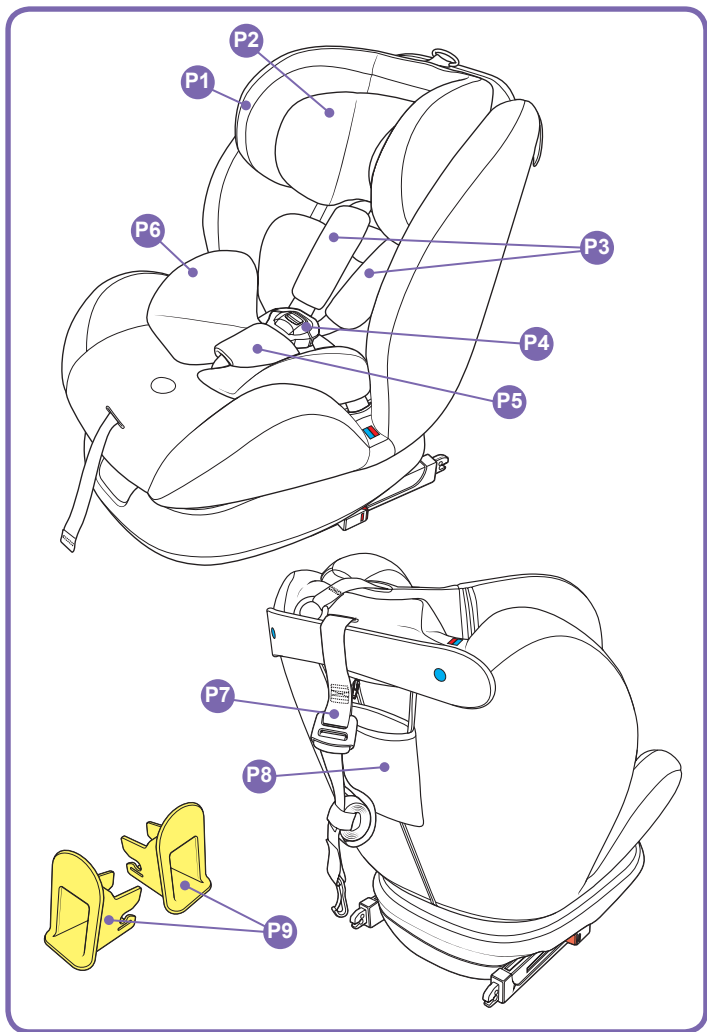

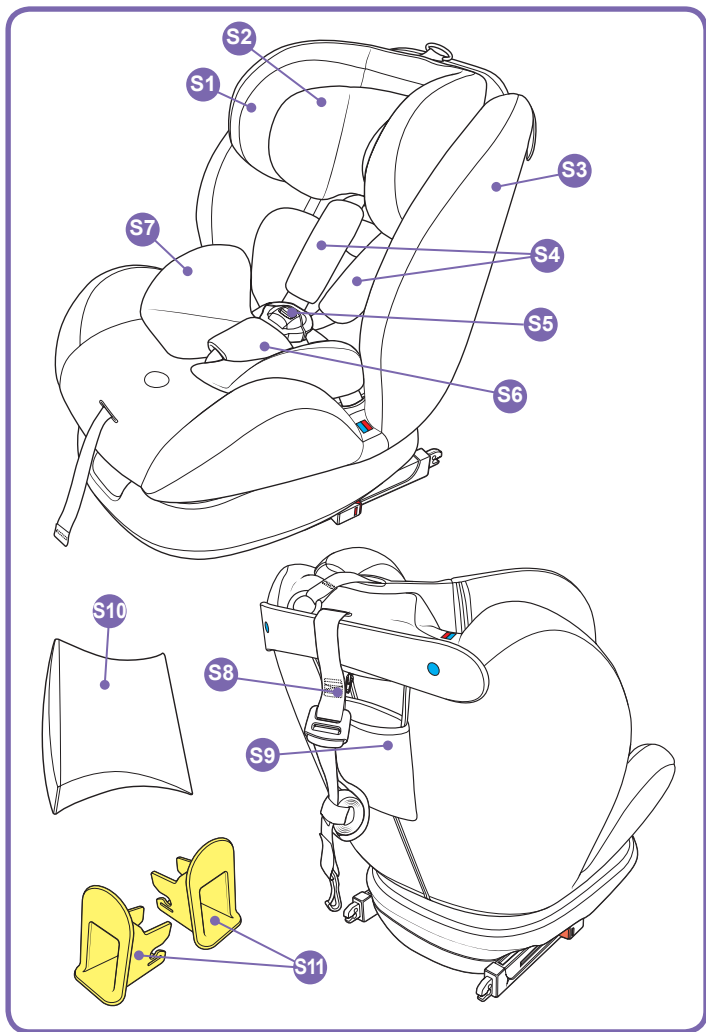

1

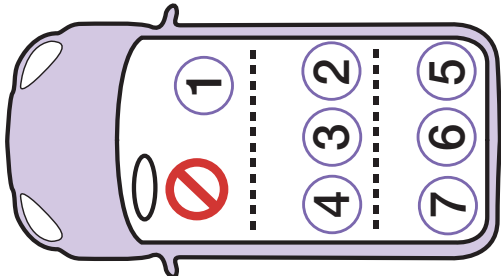
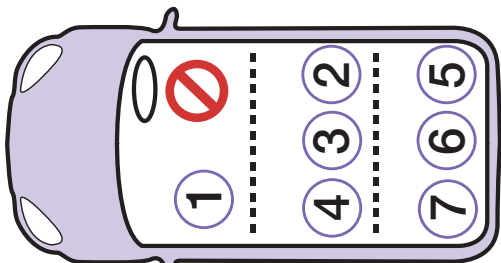
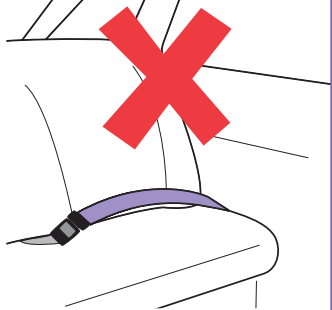
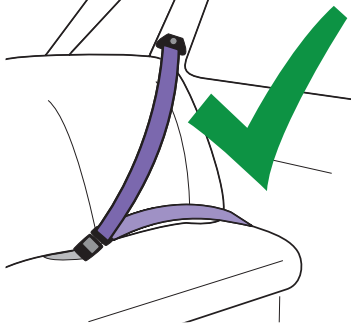

2

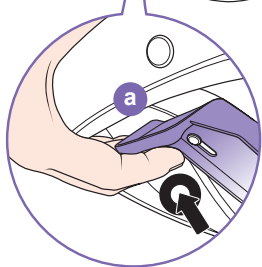

Group 1
9 - 18kg

Group 1
9 - 18kg

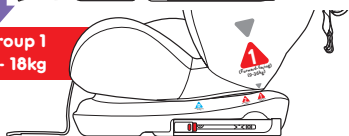
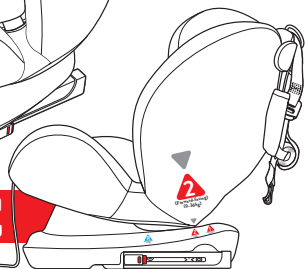

Group O+
0 - 13kg

Groups 2 & 3
15 - 36kg

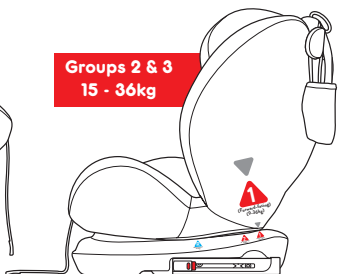
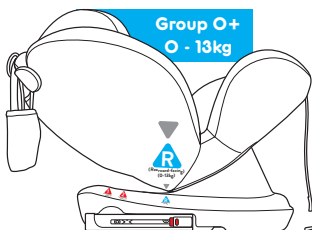

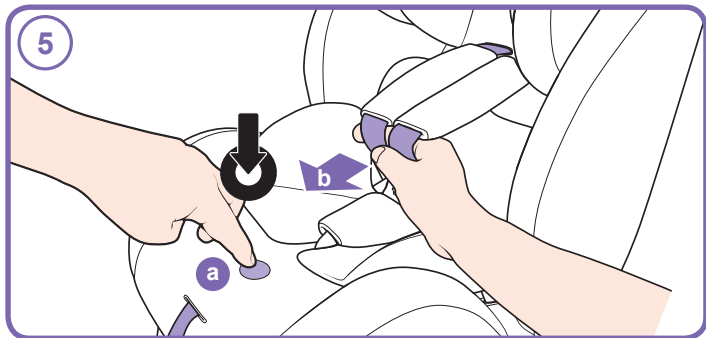
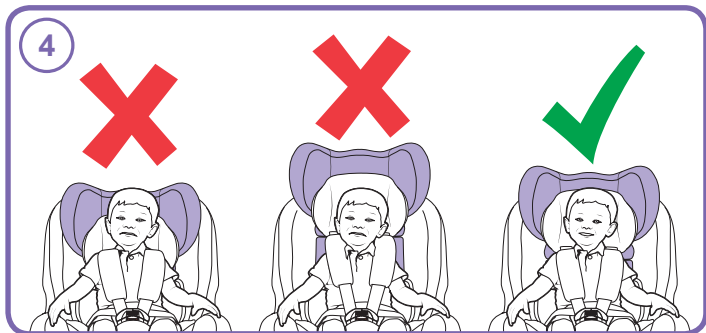
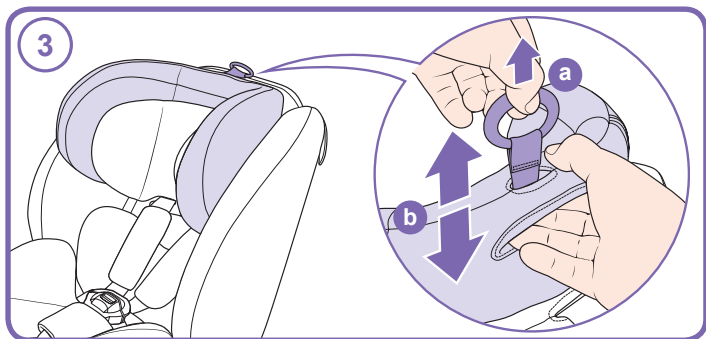

6

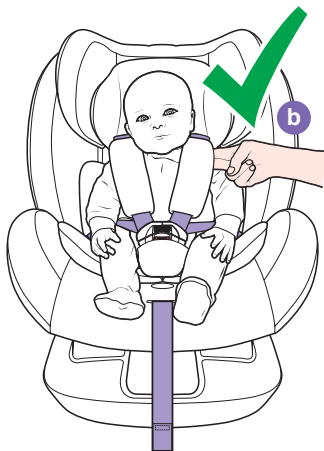
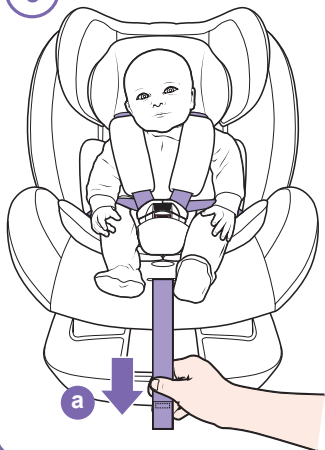

7

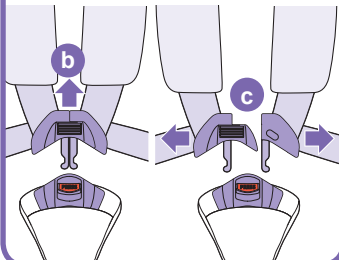
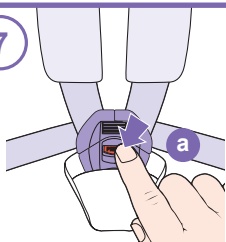

8

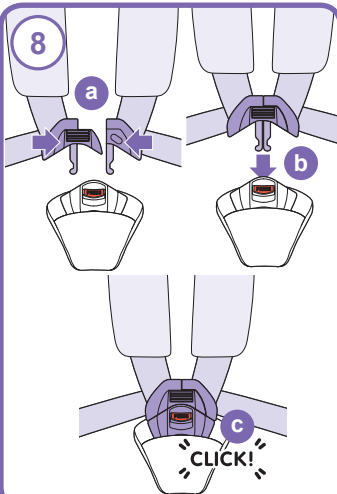

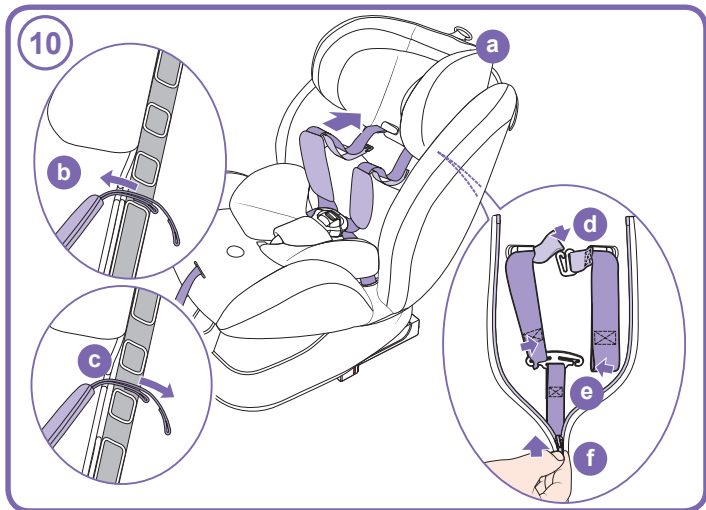
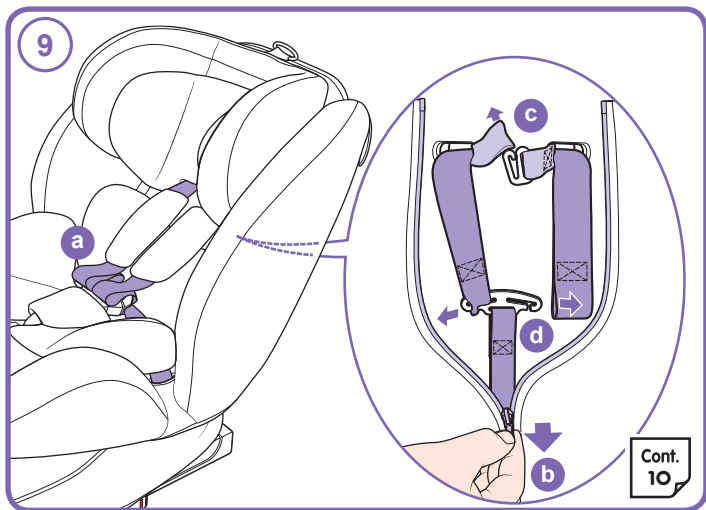

11

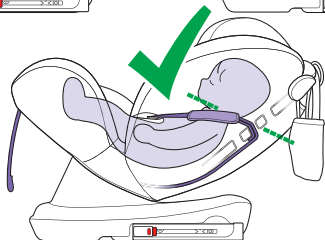
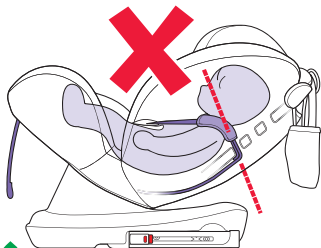
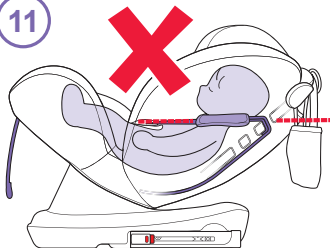

12

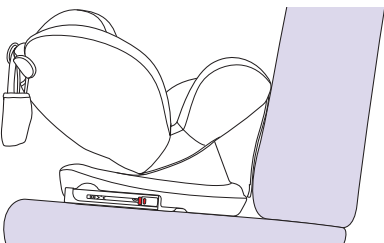
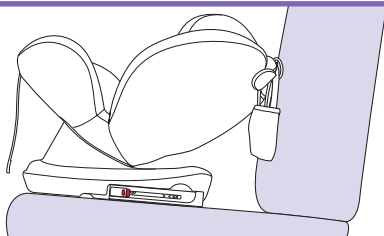

13

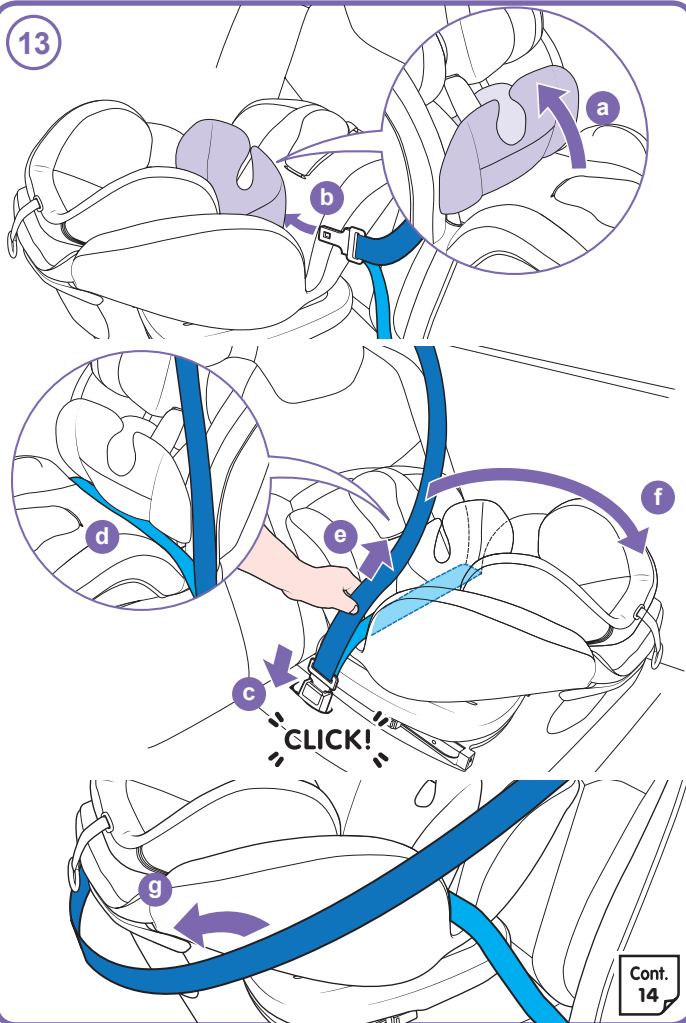

Cont.
14

14

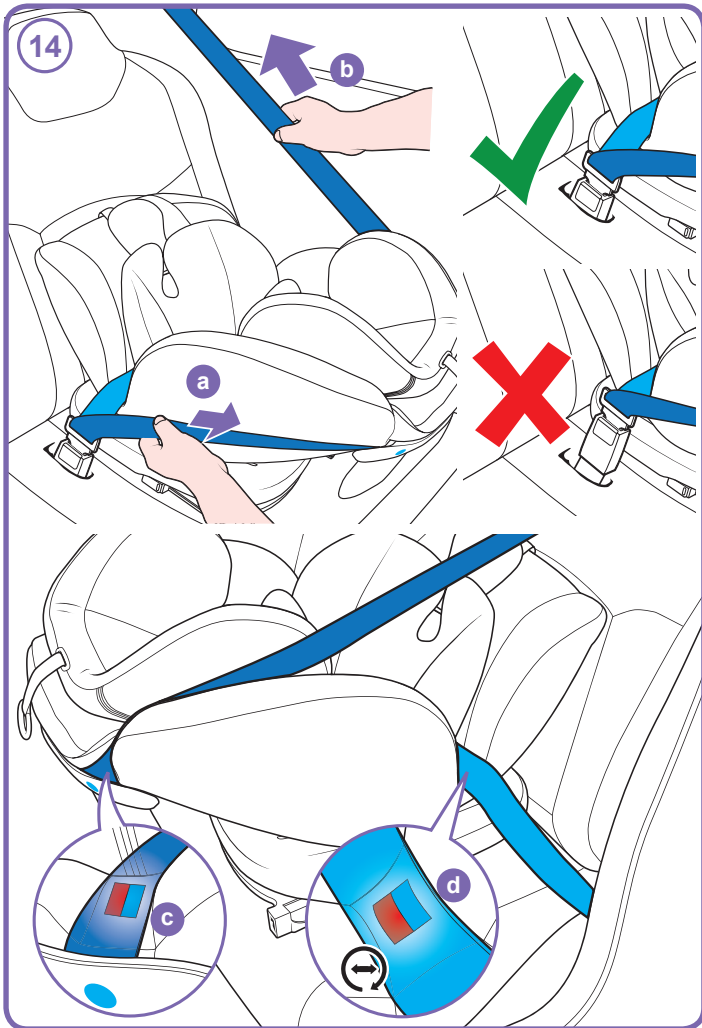

15

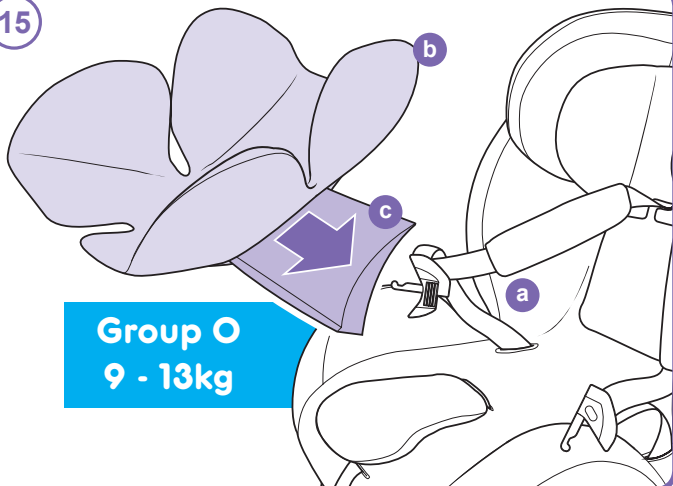

16

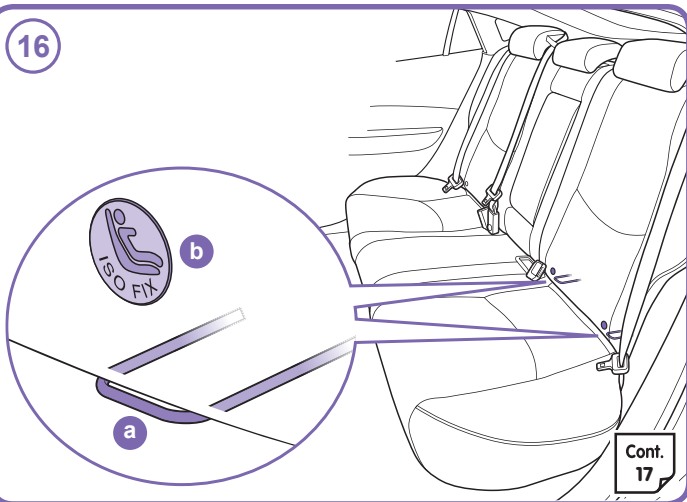

Cont.
17

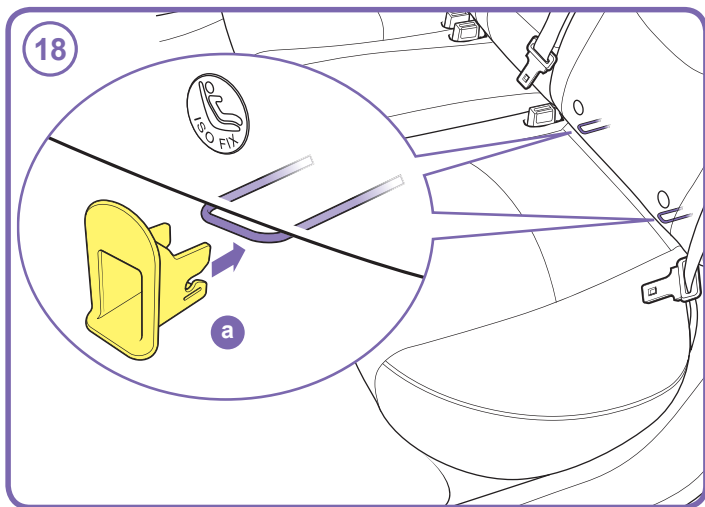
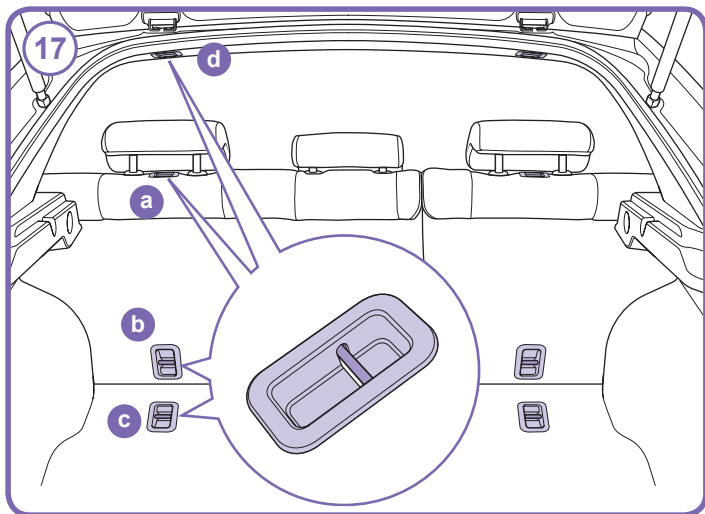

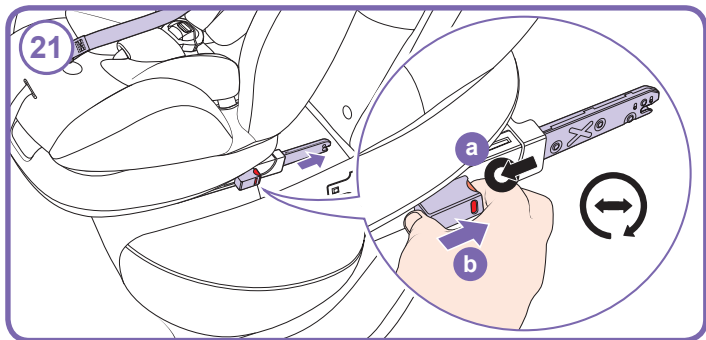
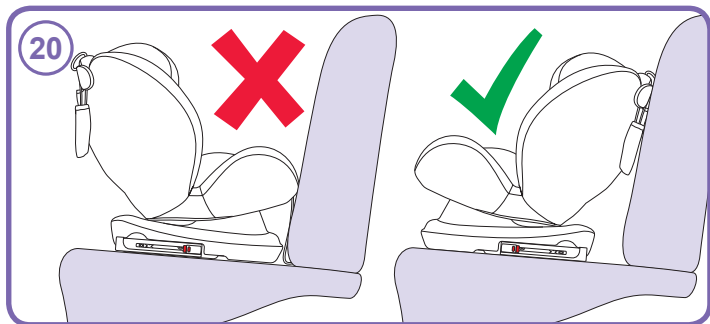
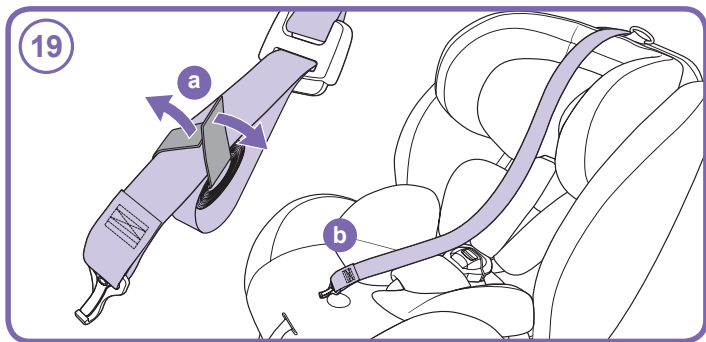

22

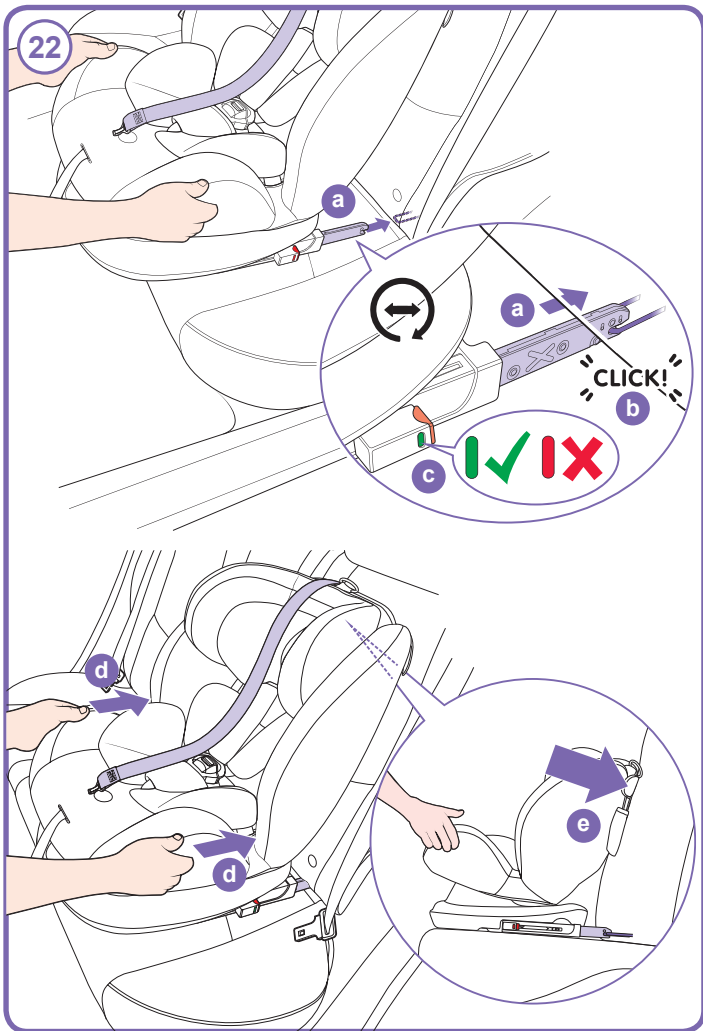

23

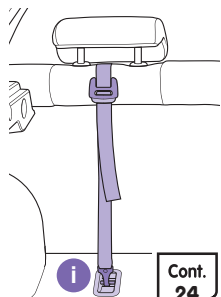
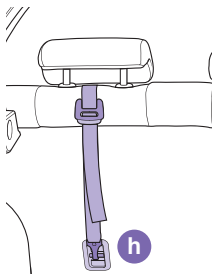
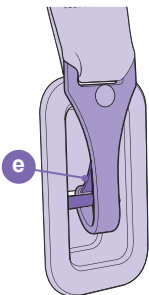
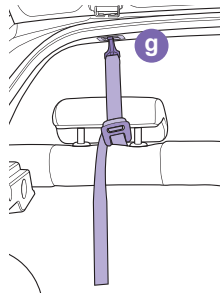
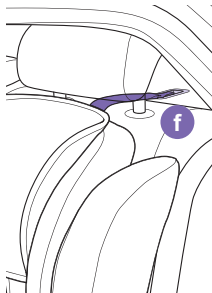
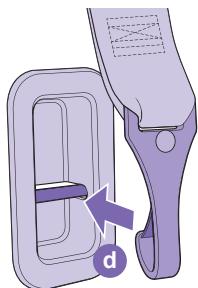
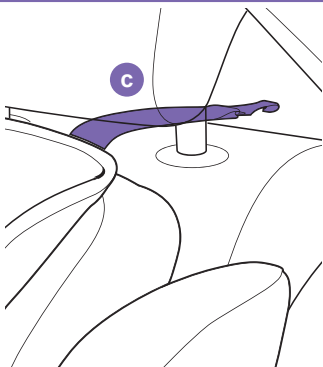
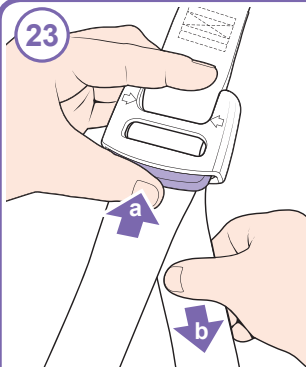

Cont.
24

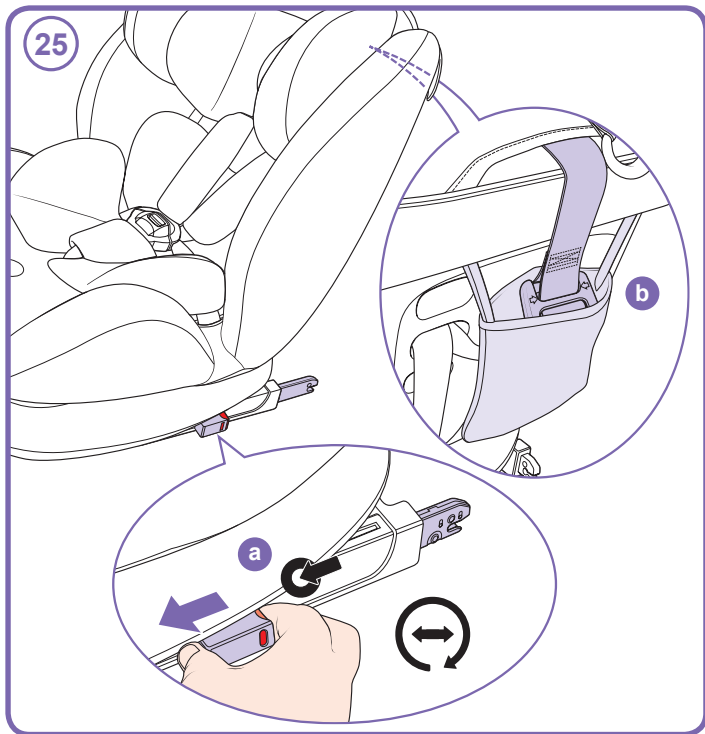
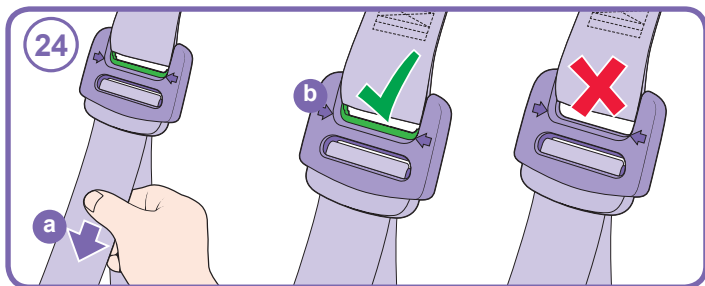

26

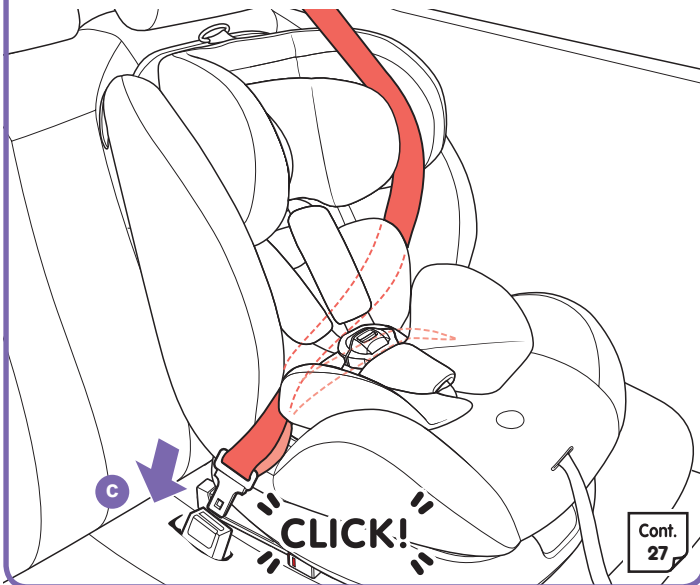
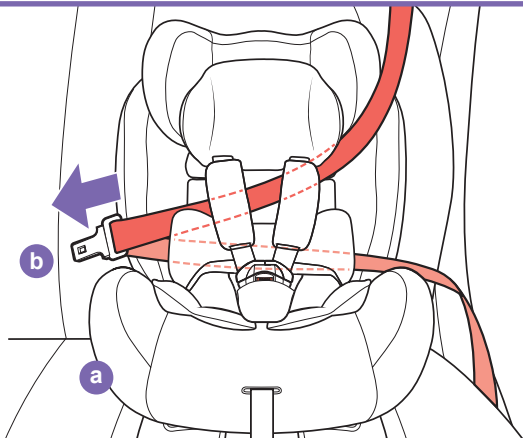

27

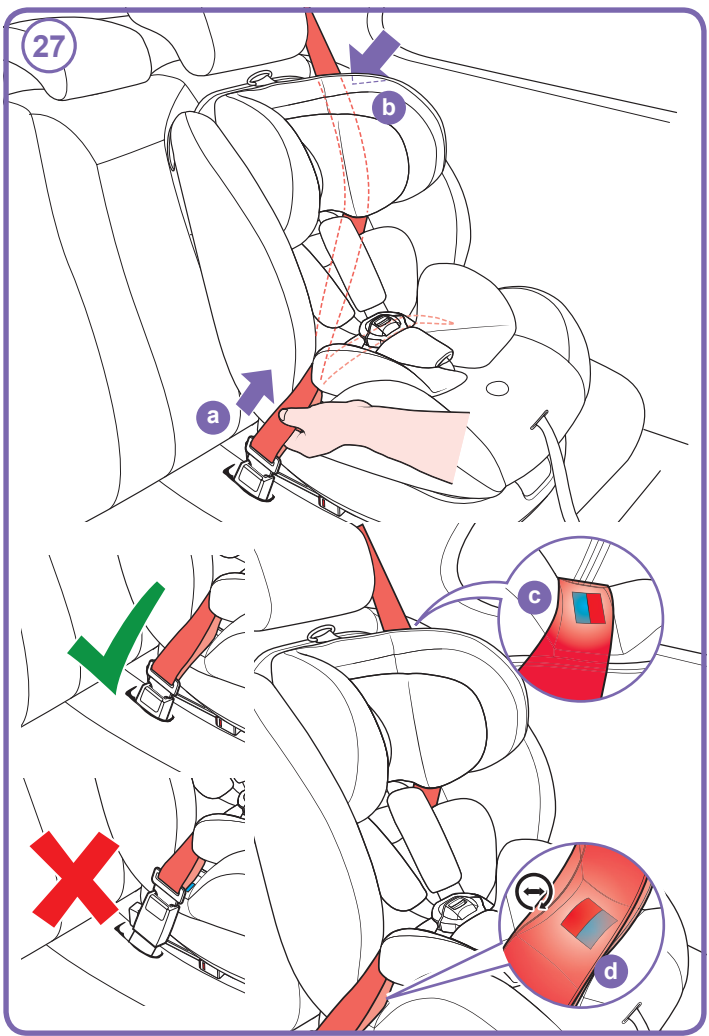

28

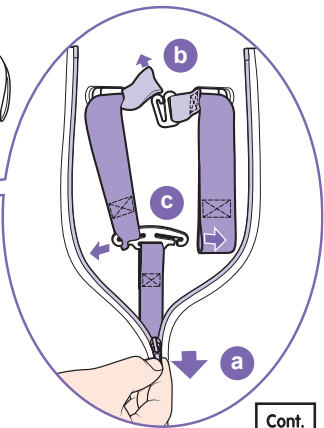
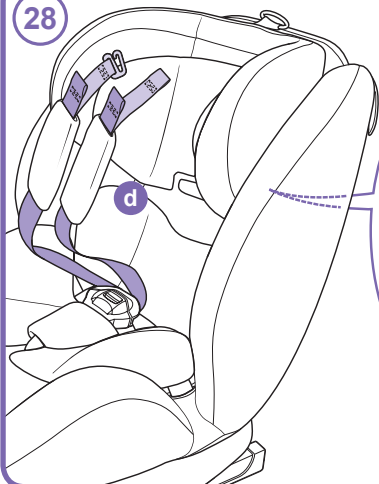

Cont.
29

29

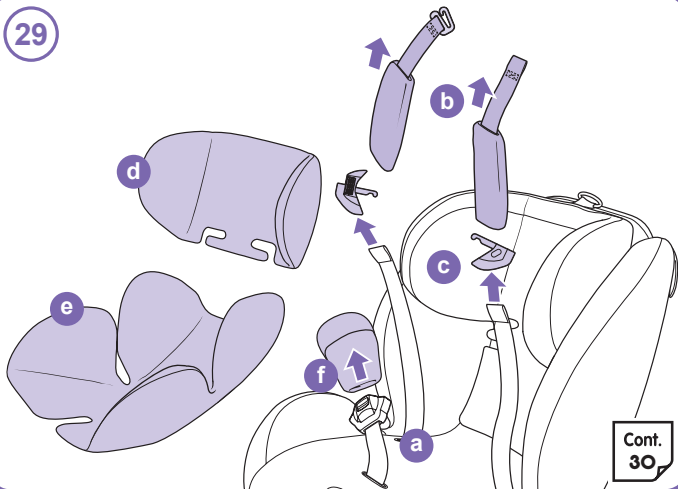

Cont.
30

30

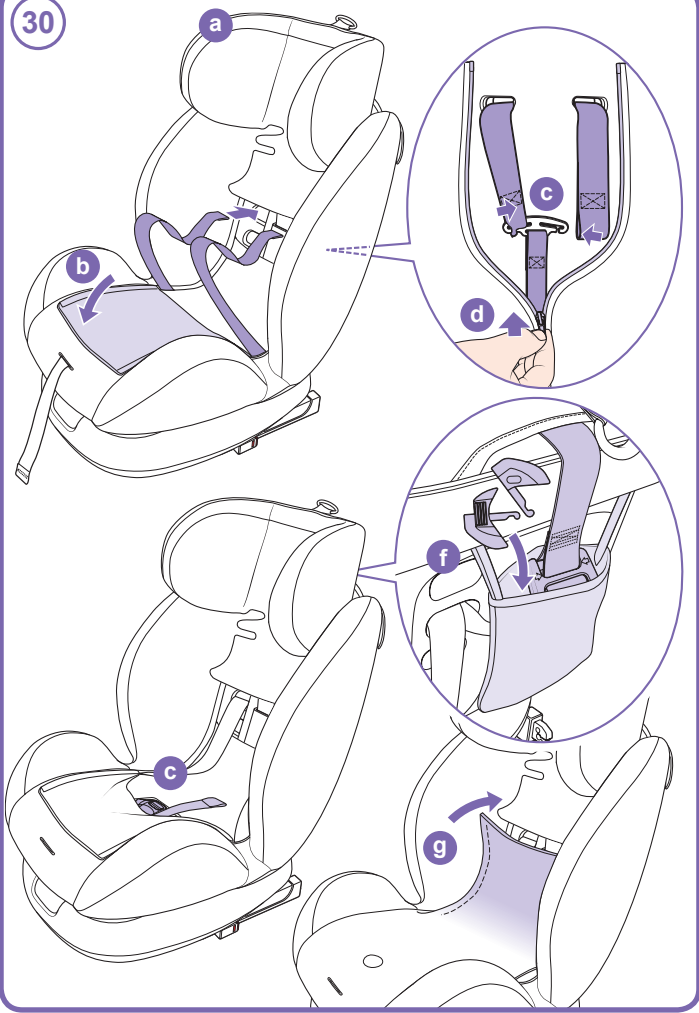

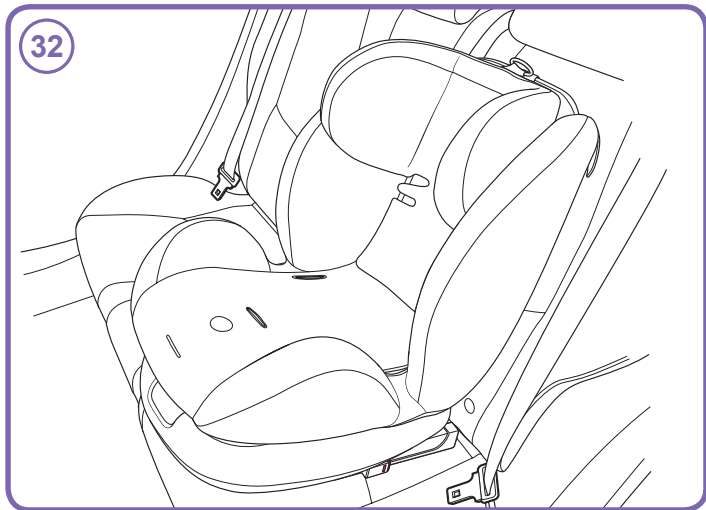
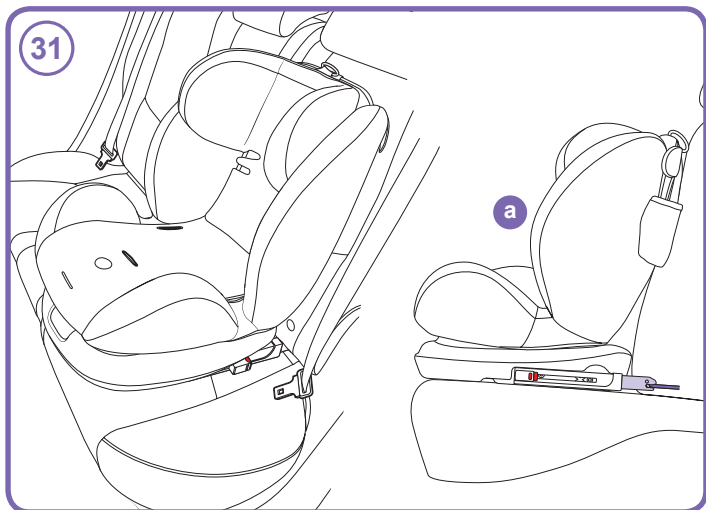

33

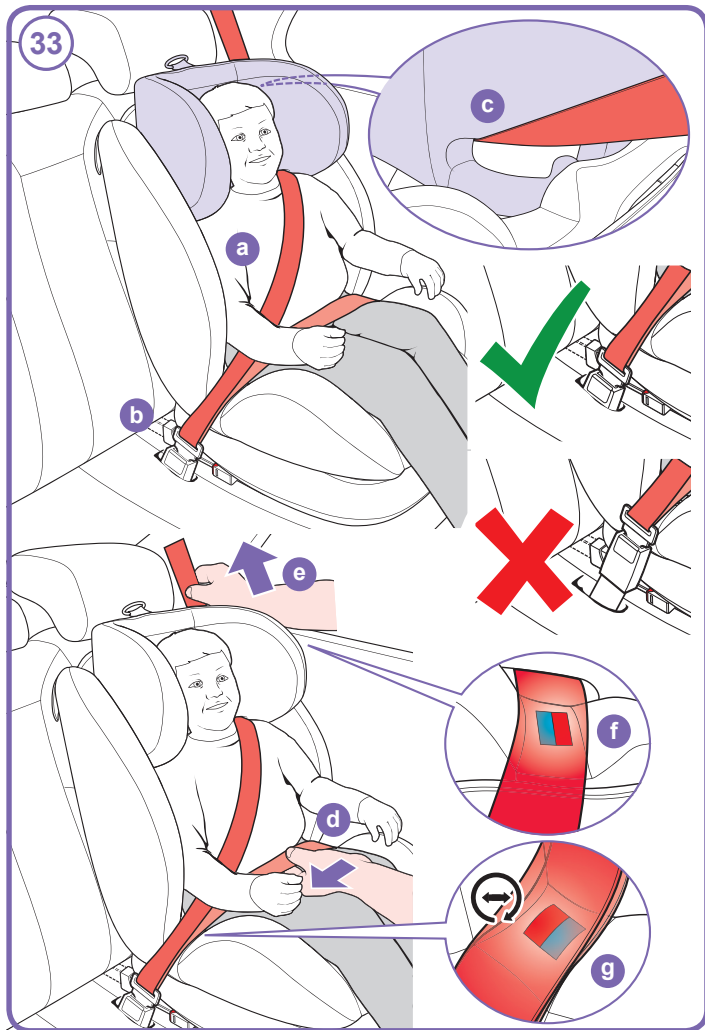

34

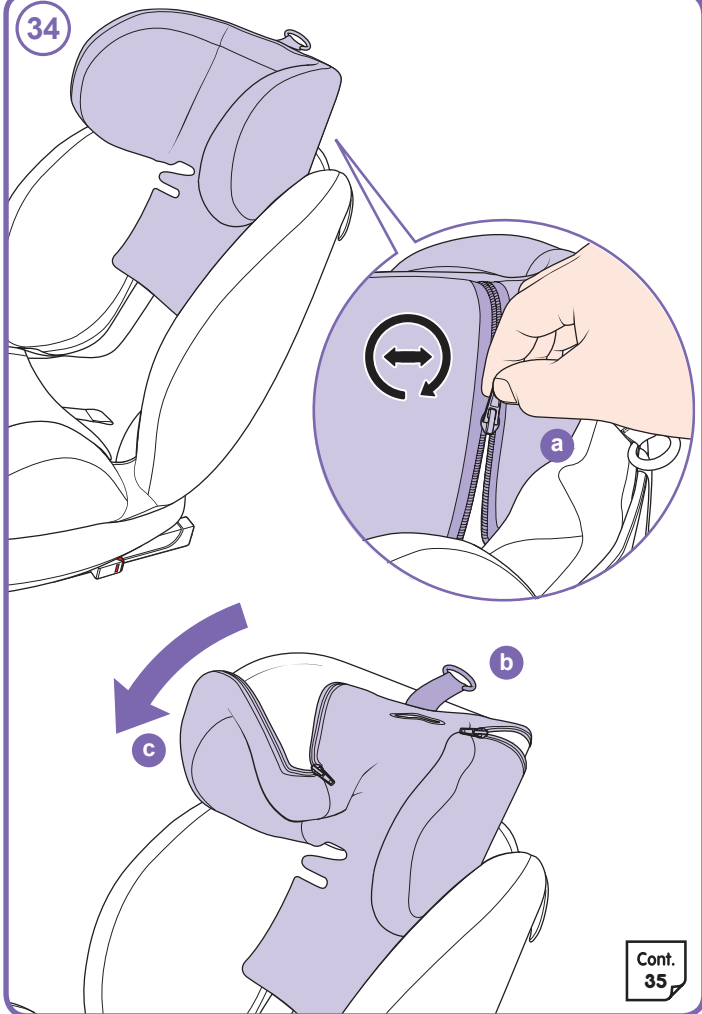

Cont.
35

35

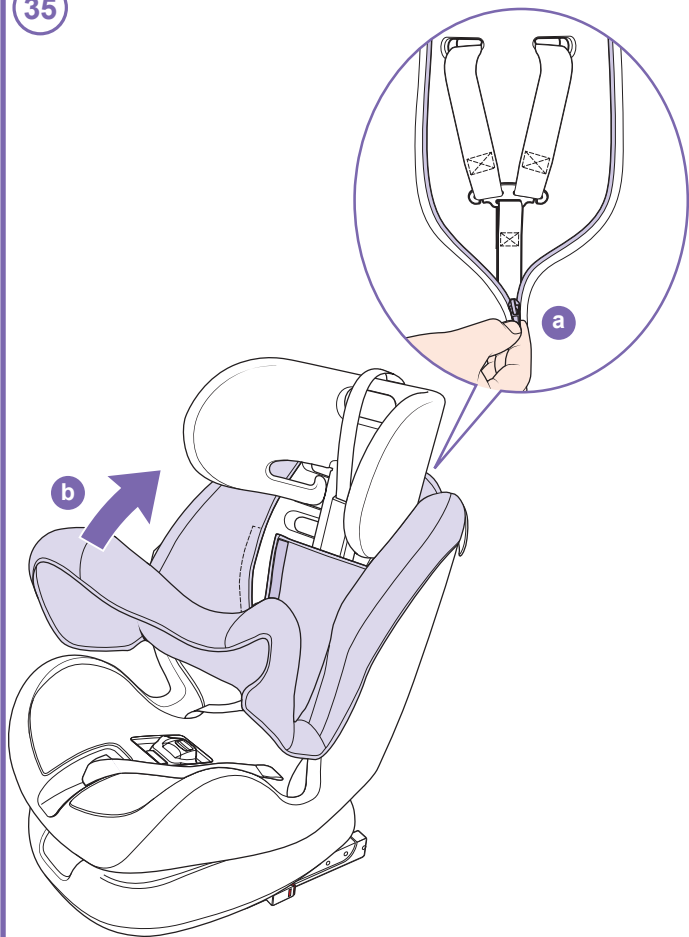

AR240118





COSATTO[®]
baby stuff with personality[®]

**Where can I fit
this car seat?**



all in all

Group 0+ /1 /2 /3 Car Seat



	1	2	3	4	5	6	7
Scirocco (2011)	○	●	-	●	-	-	-
SBI Sharan (2010 >)	○	●	-	●	●	-	●
Tiguan (2008 - 2016)	○	●	○	●	-	-	-
 Tiguan (2016 >)	○	●	○	●	-	-	-
Touareg (2010 >)	○	●	○	●	-	-	-
Touareg (2003 - 2009)	○	●	○	●	-	-	-
SBI Touran (2010 - 2015)	○	●	○	●	○	-	○
 Touran (2016 >)	○	●	●	●	●	-	●
UP! (2012 >)	○	●	○	●	-	-	-
⚡ E - UP! (2014 >)	○	●	○	●	-	-	-

Volvo

C30 (2007 - 2013)	○	●	-	●	-	-	-
S40 (2004 - 2012)	○	●	○	●	-	-	-
S60 (2010 >)	○	●	○	●	-	-	-
S80 (2007 >)	○	●	○	●	-	-	-
 S90 (2016 >)	○	●	○	●	-	-	-
V40 (2013 >)	○	●	○	●	-	-	-
V40 Cross Country (2013 >)	○	●	○	●	-	-	-
V50 (2004 - 2012)	○	●	○	●	-	-	-
V60 (2011 >)	○	●	○	●	-	-	-
⚡ V60 PHEV (2015 >)	○	●	○	●	-	-	-
V70 (2008 >)	○	●	○	●	-	-	-
 V90 (2016 >)	○	●	○	●	-	-	-
XC60 (2008 >)	○	●	○	●	-	-	-
XC70 (2008 >)	○	●	○	●	-	-	-
XC90 (2003 - 2014)	○	●	○	●	-	-	-
 XC90 (2016 >)	○	●	○	●	○	-	○

	1	2	3	4	5	6	7
Meriva (2010 >)	○	●	○	●	-	-	-
Mokka (2013 >)	○	●	○	●	-	-	-
Vectra (2005 - 2007)	○	●	○	●	-	-	-
Vectra (2007)	○	●	○	●	-	-	-
Viva (2015 >)	○	●	○	●	-	-	-
Zafira (2005 - 2014)	○	●	○	●	-	-	-
Zafira Tourer (2012 >)	○	●	○	●	○	-	○

Volkswagen

Beetle (2012 >)	○	●	-	●	-	-	-
Caddy (2010 >)	○	●	○	●	○	-	○
Caddy MaxiLife (2010 - 2015)	○	●	○	●	○	-	○
Multivan Caravelle (2008)	○	●	-	●	●	○	●
Golf MK 5 (2007)	○	●	○	●	-	-	-
Golf Cabriolet (2009 - 2012)	○	●	-	●	-	-	-
Golf Hatchback (2009 - 2012)	○	●	○	●	-	-	-
Golf Hatchback MK5 (2004 - 2008)	○	●	○	●	-	-	-
Golf Hatchback MK7 (2012 >)	○	●	○	●	-	-	-
⚡ Golf MK7 GTE (2014 >)	○	●	○	●	-	-	-
⚡ Golf E (2014 >)	○	●	○	●	-	-	-
Golf Plus (2009 - 2011)	○	●	○	●	-	-	-
Jetta (2011 >)	○	●	○	●	-	-	-
Lupo (1999 - 2005)	○	●	-	●	-	-	-
Passat (2005 - 2010)	○	●	○	●	-	-	-
Passat (2010 - 2015)	○	●	○	●	-	-	-
🚗 Passat Saloon (2015 >)	○	●	○	●	-	-	-
Passat Alltrack (2012 >)	○	●	○	●	-	-	-
Passat CC (2008 >)	○	●	○	●	-	-	-
Passat Estate (2005 - 2011)	○	●	○	●	-	-	-
🚗 Passat Estate (2015 >)	○	●	○	●	-	-	-
Polo 3dr (2009 >)	○	●	○	●	-	-	-
Polo 5dr (2009 >)	○	●	○	●	-	-	-

(EN) Instruction

(FR) Instruction, (DE) Gebrauchsanleitung, (IT) Istruzioni, (PT) Instrução, (RU) Инструкция, (ZH) 说明, (ES) Instrucciones

2-9

(EN) Group 0+ (0 - 13 kg)

(FR) Groupe 0+ (0 - 13 kg), (DE) Gruppe 0+ (0 - 13 kg), (IT) Gruppo 0+ (0 - 13 kg), (PT) Grupo 0+ (0 - 13 kg), (RU) Рруппа 0+ (0 - 13 kg), (ZH) 第0+组 (0 - 13 kg), (ES) Grupo 0+ (0 - 13 kg)

10-29

(EN) Group 1 (9 - 18 kg) - ISOFIX option

(FR) Groupe 1 (9 - 18 kg) - Option ISOFIX, (DE) Gruppe 1 (9 - 18 kg) - ISOFIX-Option, (IT) Gruppo 1 (9 - 18 kg) - Opzione ISOFIX, (PT) Grupo 1 (9 - 18 kg) - Opção ISOFIX, (RU) Рруппа 1 (9 - 18 kg) - Опция ISOFIX, (ZH) 第1组 (9 - 18 kg) - ISOFIX 选择, (ES) Grupo 1 (9 - 18 kg) - Opcion ISOFIX

30-49

(EN) Group 1 (9 - 18 kg) - Belted option

(FR) Groupe 1 (9 - 18 kg) - Mode ceinture, (DE) Gruppe 1 (9 - 18 kg) - Gurgurtete Option, (IT) Gruppo 1 (9 - 18 kg) - Opzione cinture di sicurezza, (PT) Grupo 1 (9 - 18 kg) - Opção de cinto, (RU) Рруппа 1 (9 - 18 kg) - Вариант со штатным ремнем безопасности, (ZH) 第1组 (9 - 18 kg) - 安全带选择, (ES) Grupo 1 (9 - 18 kg) - Opcion de cinturón

50-69

(EN) Group 2/3 (15 - 36 kg) - ISOFIT option

(FR) Groupe 2/3 (15 - 36 kg) - Option ISOFIT, (DE) Gruppe 2/3 (15 - 36 kg) - ISOFIT-Option, (IT) Gruppo 2/3 (15 - 36 kg) - Opzione ISOFIT, (PT) Grupo 2/3 (15 - 36 kg) - Opção ISOFIT, (RU) Рруппа 2/3 (15 - 36 kg) - Опция ISOFIT, (ZH) 第2/3组 (15 - 36 kg) - ISOFIT 选择, (ES) Grupo 2/3 (15 - 36 kg) - Opcion ISOFIT

70-89

(EN) Group 2/3 (15 - 36 kg) - Belted option

(FR) Groupe 2/3 (15 - 36 kg) - Mode ceinture, (DE) Gruppe 2/3 (15 - 36 kg) - Gurgurtete Option, (IT) Gruppo 2/3 (15 - 36 kg) - Opzione cinture di sicurezza, (PT) Grupo 2/3 (15 - 36 kg) - Opção de cinto, (RU) Рруппа 2/3 (15 - 36 kg) - Вариант со штатным ремнем безопасности, (ZH) 第2/3组 (15 - 36 kg) - 安全带选择, (ES) Grupo 2/3 (15 - 36 kg) - Opcion de cinturón

90-109

- For seating positions for other fitting options, please refer to the Cosatto fit checker app (<http://cosat.to/fitchecker>) or the vehicle fitting list section on the website (<http://cosat.to/allinallvl>).
- The numbers in the vehicle diagram below correspond with the seat positions listed in the vehicle fitting list.

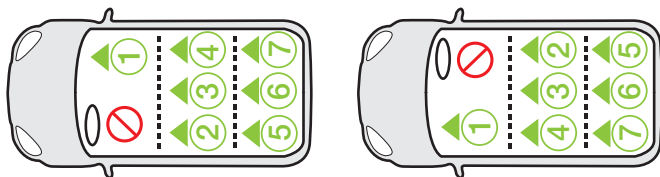

- If the child restraint can be fitted, the suitable seat position(s) is marked with ●
- If the child restraint cannot be fitted, the suitable seat position(s) is marked with ○
- Electric or hybrid vehicles are marked with ⚡
- i-Size vehicles are marked with
- Vehicles with under-floor storage compartment(s) is marked with SBI - Please consult the vehicle's handbook prior to fitting this child restraint in these vehicles.
- Vehicles with a cabin roof height which could restrict the child restraint from being installed forward facing are marked with !
- If your vehicle is not listed in this list or it is not marked with either a ● or ○ then please refer to the vehicle's handbook or contact Cosatto or retailer for further information.
- Seat positions in other vehicles may also be suitable to accept the child restraint. If in doubt, consult either Cosatto or the retailer.



Prior to purchase the vehicle, check that it is equipped with the appropriate anchorages.

ALWAYS give priority to the rear vehicle seats.



DO NOT fit the child restraint onto a vehicle seat fitted with an airbag, unless it can be, and is deactivated. Death or serious injuries can be caused by an activated AIRBAG system.

- This vehicle fitting list was carefully prepared using scientific data collected from both vehicle and child restraint. Cosatto accepts no liability whatsoever with regards to any inaccuracies of the list, which is intended for guidance purposes only.
- It is recommended to check that the child restraint is compatible with the intended vehicle at the time of purchase.

	1	2	3	4	5	6	7
Land Cruiser (2003 - 2009)	○	●	○	●	-	-	-
Land Cruiser (2009 >)	○	●	○	●	-	-	-
⚡ Prius (2004 - 2010)	○	●	○	●	-	-	-
⚡ Prius (2010 >)	○	●	○	●	-	-	-
⚡ Prius PHEV (2015 >)	○	●	○	●	-	-	-
⚡ Prius Plus + (2012 >)	○	●	○	●	-	-	-
Prius 4 (2016 >)	○	●	○	●	-	-	-
Rav 4 MK3 (2006 - 2012)	○	●	○	●	-	-	-
RAV4 (2013 >)	○	●	○	●	-	-	-
SBI Verso (2009 - 2012)	○	●	○	●	-	-	-
SBI Verso (2013 >)	○	●	○	●	-	-	-
Yaris (2008 - 2011)	○	●	○	●	-	-	-
Yaris Hatchback (2011 >)	○	●	○	●	-	-	-

Vauxhall

Adam (2013 >)	○	●	-	●	-	-	-
Agila (2008 >)	○	●	○	●	-	-	-
Ampera (2011)	○	●	-	●	-	-	-
Antara (2007 - 2015)	○	●	○	●	-	-	-
Astra (2004 - 2010)	○	●	○	●	-	-	-
Astra 5dr (2010 >)	○	●	○	●	-	-	-
Astra Estate (2010 >)	○	●	○	●	-	-	-
Astra GTC (2011 >)	○	●	○	●	-	-	-
Astra (2015 >)	○	●	○	●	-	-	-
Corsa D (2007 >)	○	●	○	●	-	-	-
Corsa 3dr Hatchback (2006 - 2015)	○	●	○	●	-	-	-
Corsa 5dr Hatchback (2006 - 2015)	○	●	○	●	-	-	-
Corsa 5dr (2015 >)	○	●	○	●	-	-	-
Corsa VXR (2007 >)	○	●	○	●	-	-	-
Insignia Hatchback (2009 >)	○	●	○	●	-	-	-
Insignia Saloon (2009 >)	○	●	○	●	-	-	-
Insignia Sports Tourer (2009 >)	○	●	○	●	-	-	-

	1	2	3	4	5	6	7
Baleno (2016 >)	○	●	○	●	-	-	-
Grand Vitara (2006 >)	○	●	○	●	-	-	-
Vitara (2015 >)	○	●	○	●	-	-	-
Splash (2008 >)	○	●	○	●	-	-	-
Swift Sport (2011 >)	○	●	○	●	-	-	-
Swift (2017 >)	○	●	○	●	-	-	-
SX - 4 (2006 >)	○	●	○	●	-	-	-

Subaru

BRZ (2012 >)	○	○	-	○	-	-	-
Forester (2013 >)	○	●	○	●	-	-	-
Impreza 5dr (2007 - 2012)	○	●	○	●	-	-	-
Impreza 5 Door (2013 >)	○	●	○	●	-	-	-
Legacy (2012 >)	○	●	○	●	-	-	-
Outback (2012 >)	○	●	○	●	-	-	-
XV Hatchback (2011 >)	○	●	○	●	-	-	-

Tesla

Model S (2014 >)	○	●	○	●	-	-	-
Model X (2016 >)	○	●	○	●	●	-	●

Toyota

Auris (2007 - 2012)	○	●	○	●	-	-	-
Auris (2013 >)	○	●	○	●	-	-	-
Avensis Hatchback (2003 - 2011)	○	●	○	●	-	-	-
Avensis Tourer (2009 >)	○	○	○	○	-	-	-
Aygo (2005 - 2014)	○	●	-	●	-	-	-
Aygo (2014 >)	○	●	-	●	-	-	-
C-HR (2017 >)	○	●	○	●	-	-	-
EZ MPV (2013 >)	○	●	○	●	-	-	-
GT86 (2012 >)	○	○	-	○	-	-	-
Highlander (2013 >)	○	●	○	●	-	-	-

- Pour les positions pour d'autres options d'installation, veuillez vous référer à l'application Cosatto de vérification de l'installation (<http://cosat.to/fitchecker>) ou à la liste d'installation véhicule du site Internet (<http://cosat.to/allinallvl>).
- Les numéros dans le schéma de véhicule ci-dessous correspondent aux positions de siège répertoriées dans la liste d'installation véhicule.

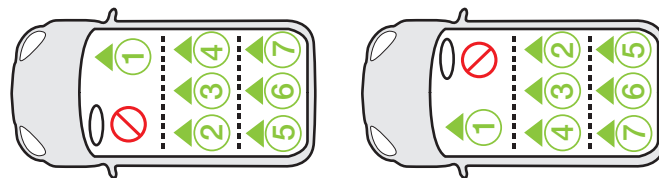

- Si le dispositif de retenue pour enfants peut être installé, la ou les positions de siège appropriées sont identifiées par ●
- Si le dispositif de retenue pour enfants ne peut pas être installé, la ou les positions de siège correspondantes sont identifiées par ○
- Les véhicules électriques ou hybrides sont identifiés par ⚡
- Les véhicules « i-Size » sont identifiés par
- Les véhicules avec compartiment(s) de rangement au niveau du plancher sont identifiés par **SB!** - Veuillez consulter le manuel du véhicule avant d'installer ce dispositif de retenue pour enfants dans ces véhicules.
- Les véhicules dont la hauteur du toit dans la cabine peut empêcher l'installation du siège face à la route sont identifiés par !
- Si votre véhicule ne figure pas dans cette liste ou s'il n'est pas identifié par ● i ○, alors consultez le manuel du véhicule ou contactez Cosatto ou le revendeur pour plus d'informations.
- Les positions de siège dans d'autres véhicules peuvent également convenir pour l'installation du dispositif de retenue pour enfants. En cas de doute, veuillez prendre contact avec Cosatto ou le revendeur.



Avant d'acheter le véhicule, vérifiez qu'il est équipé des points d'ancrage appropriés.



Donnez TOUJOURS la priorité aux sièges arrière du véhicule.

N'installez PAS le dispositif de retenue pour enfants sur le siège d'un véhicule équipé d'un airbag à moins qu'il ne soit désactivé. La mort ou des blessures graves peuvent être causées par un système AIRBAG activé.

- Cette liste d'installation véhicule a été soigneusement préparée à l'aide de données scientifiques recueillies à la fois sur le véhicule et sur le dispositif de retenue pour enfants. Cosatto décline toute responsabilité quant à l'exactitude de la liste, fournie uniquement à titre d'information.
- Il est recommandé de vérifier que le dispositif de retenue pour enfants est compatible avec le véhicule au moment de l'achat.

- Für Befestigungsoptionen bei anderen Sitzpositionen, siehe Cosatto App für Sitzprüfung (<http://cosat.to/fitchecker>) oder Abschnitt Fahrzeuginbauliste auf der Webseite (<http://cosat.to/allinallv>).
- Die Zahlen im Fahrzeugdiagramm unten stimmen mit den Sitzpositionen in der Fahrzeuginbauliste überein.

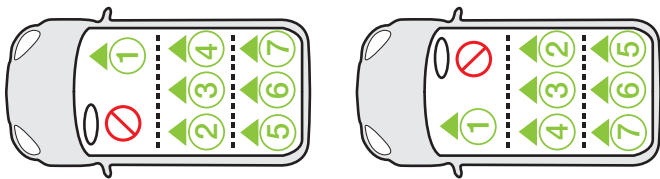

- Wenn das Kinder-Rückhaltesystem eingebaut werden kann, sind die geeigneten Sitzpositionen markiert mit ●
- Wenn das Kinder-Rückhaltesystem nicht eingebaut werden kann, sind die geeigneten Sitzpositionen markiert mit ○
- Elektrische oder Hybrid-Fahrzeuge sind markiert mit ⚡
- i-Size Fahrzeuge sind markiert mit
- Fahrzeuge mit Bodenaufbewahrungsfächern sind markiert mit **SB!** - Bitte lesen Sie das Fahrzeughandbuch, bevor Sie dieses Kinder-Rückhaltesystem in diesen Fahrzeugen befestigen.
- Fahrzeuge, bei denen die Deckenhöhe die Installation des Kinder-Rückhaltesystems in Vorwärtsrichtung einschränkt, sind markiert mit !
- Ist Ihr Fahrzeug nicht in der Liste aufgeführt oder ist nicht mit ● oder ○ markiert, dann bitte im Fahrzeughandbuch nachsehen oder Ihren Cosatto Händler für weitere Informationen kontaktieren.
- Sitzpositionen in anderen Fahrzeugen können ebenfalls für den Einbau des Kinder-Rückhaltesystems geeignet sein. Im Zweifel, Cosatto oder den Händler kontaktieren.



Vor dem Kauf darauf achten, dass das Fahrzeug mit den geeigneten Verankerungspunkten versehen ist.



Priorität sollten IMMER die Rücksitze des Fahrzeugs haben.

Das Kinder-Rückhaltesystem NIE auf einem Fahrzeugsitz mit Airbag befestigen, es sei denn, der Airbag kann deaktiviert werden oder ist deaktiviert. Ein aktiviertes AIRBAG-System kann zu tödlichen oder schweren Verletzungen führen.

- Diese Fahrzeuginbauliste wurde anhand von wissenschaftlichen Daten von Fahrzeugen und dem Kinder-Rückhaltesystem sorgfältig zusammengestellt. Cosatto übernimmt keine Haftung bezüglich eventueller Unrichtigkeiten in der Liste, welche lediglich als Orientierungshilfe dienen soll.
- Es wird empfohlen, beim Kauf darauf zu achten, dass das Kinder-Rückhaltesystem für das vorgesehene Fahrzeug geeignet ist.

	1	2	3	4	5	6	7
Toledo (2013 >)	○	●	○	●	-	-	-

Skoda

Citigo (2012 >)	○	●	○	●	-	-	-
Fabia (2015 >)	○	●	○	●	-	-	-
Fabia Estate Combi (2008 >)	○	●	○	●	-	-	-
Fabia Hatchback (2007 >)	○	●	○	●	-	-	-
Octavia Estate Combi (2005 - 2013)	○	●	○	●	-	-	-
Octavia Hatchback (2004 - 2012)	○	●	○	●	-	-	-
Octavia Scout (2007 - 2013)	○	●	○	●	-	-	-
Octavia Hatchback (2013 >)	○	●	○	●	-	-	-
Rapid (2013 >)	○	●	○	●	-	-	-
Roomster (2006 >)	○	●	○	●	-	-	-
Superb Combi Estate (2008 >)	○	●	○	●	-	-	-
Superb (2008 - 2014 >)	○	●	○	●	-	-	-
Superb (2015 >)	○	●	○	●	-	-	-
Yeti (2009 >)	○	●	○	●	-	-	-

Smart



For Two Coupe (2007 >)	○	-	-	-	-	-	-
FourFour (2015 >)	○	●	-	●	-	-	-

Ssangyong

Actyon (2006 - 2011)	○	●	○	●	-	-	-
Korando (2011 >)	○	●	○	●	-	-	-
Musso Pickup (2016 >)	○	●	○	●	-	-	-
Rexton (2014 >)	○	●	○	●	-	-	-
Tivoli (2016 >)	○	●	○	●	-	-	-
Turismo (2014 >)	○	●	○	●	○	○	○

Suzuki

Alto (2009 >)	○	●	-	●	-	-	-
---------------	---	---	---	---	---	---	---

	1	2	3	4	5	6	7
 Megane (2016 >)	○	●	○	●	-	-	-
Modus (2004 - 2012)	○	●	○	●	-	-	-
Grand Modus (2008 - 2012)	○	●	○	●	-	-	-
SBI Scenic (2003 - 2009)	○	●	○	●	-	-	-
SBI Scenic (2009 - 2016)	○	●	○	●	-	-	-
 Scenic (2017 >)	●	●	○	●	-	-	-
Twingo (2007 - 2014)	○	●	-	●	-	-	-
Twingo (2015 >)	○	●	-	●	-	-	-

Saab

9-3 (2002 - 2012)	○	●	○	●	-	-	-
9-3 Sport Wagon (2005 - 2012)	○	●	○	●	-	-	-
9-3 X (2009 - 2012)	○	●	○	●	-	-	-
9-5 Estate (2005 - 2010)	○	●	○	●	-	-	-
9-5 (2011-2012)	○	●	○	●	-	-	-

Seat

SBI Alhambra (2010 >)	○	●	○	●	-	-	-
Altea (2004 - 2011)	○	●	○	●	-	-	-
Altea XL (2007 - 2011)	○	●	○	●	-	-	-
Altea Freetrack4 (2007 - 2009)	○	●	○	●	-	-	-
Arosa (1997 - 2004)	○	●	-	●	-	-	-
Exeo (2008 - 2014)	○	●	○	●	-	-	-
Exeo ST Estate (2008 - 2014)	○	●	○	●	-	-	-
Ibiza Cupra (2009 >)	○	●	○	●	-	-	-
Ibiza FR (2009 >)	○	●	○	●	-	-	-
Ibiza Hatchback (2008 - 2013)	○	●	○	●	-	-	-
Leon Cupra (2007 - 2011)	○	●	○	●	-	-	-
Leon FR (2006 - 2012)	○	●	○	●	-	-	-
Leon Hatchback (2005 - 2012)	○	●	○	●	-	-	-
Leon (2013 >)	○	●	○	●	-	-	-
Mii (2011 >)	○	●	○	●	-	-	-

- Per le posizioni in altre opzioni di compatibilità, si prega di consultare l'applicazione Cosatto Fit Checker (<http://cosat.to/fitchecker>) o la sezione relativa alla compatibilità del veicolo sul sito web (<http://cosat.to/allfinalivl>).
- I numeri riportati nel diagramma del veicolo qui sotto corrispondono alle posizioni dei sedili elencate nella lista di compatibilità del veicolo.

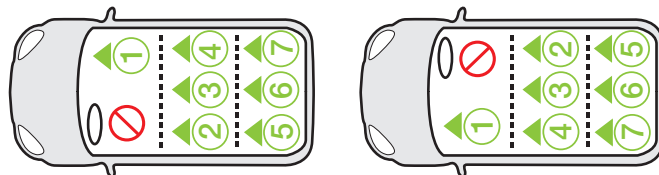

- Se il sistema di ritenuta è compatibile, la posizione adatta è segnata con ●
- Se il sistema di ritenuta non è compatibile, la posizione adatta è segnata con ○
- Veicoli elettrici o ibridi sono segnati con ⚡
- Veicoli i-Size sono segnati con 
- I veicoli con compartimenti sotto il pianale sono contrassegnati con SBI! - Si prega di consultare il manuale del veicolo prima di montare questo sistema di ritenuta per bambini su questo tipo di veicoli.
- I veicoli la cui altezza del tetto potrebbe impedire l'installazione del sistema di ritenuta rivolto in avanti sono contrassegnati con !
- Se il vostro veicolo non è elencato nella lista o non è contrassegnato con un ● o ○, siete pregati di consultare il manuale del veicolo o di contattare la Cosatto o il rivenditore per ulteriori informazioni.
- Anche i posti a sedere di altri veicoli possono essere adatti ad accogliere il sistema di ritenuta bambini. In caso di dubbio, consultare la Cosatto o il rivenditore.



Prima di acquistare il veicolo, verificare che sia dotato degli ancoraggi appropriati.

Dare SEMPRE la priorità ai sedili posteriori del veicolo.



NON montare il sistema di ritenuta bambini su un sedile dotato di airbag, a meno che questo non possa essere disattivato. Morte o gravi lesioni possono essere causate da un AIRBAG attivato.

- L'elenco di compatibilità del veicolo è stato preparato accuratamente utilizzando dati scientifici raccolti sia dal veicolo che dal sistema di ritenuta bambini. La Cosatto non si assume alcuna responsabilità per eventuali inesattezze della lista, che ha solo scopo orientativo.
- Si consiglia di verificare che il sistema di ritenuta bambini sia compatibile con il veicolo al momento dell'acquisto.

- Para posições de assento com outras opções de instalação, consulte a app Cosatto verificadora de instalação (<http://cosat.to/fitchecker>) ou a secção da lista de montagem do veículo no site (<http://cosat.to/allinallvl>).
- Os números no diagrama do veículo abaixo correspondem às posições do assento referidas na lista de montagem do veículo.

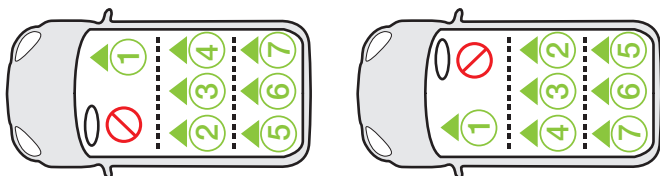

- Se a retenção infantil puder ser instalada a (s) posição/posições adequada (s) do assento está/estão marcada (s) com ●
- Se a retenção infantil não puder ser instalada, a (s) posição/posições adequada (s) do assento está/estão marcada (s) com ○
- Os veículos elétricos ou híbridos estão marcados com ⚡
- Os veículos i-Size estão marcados com
- Os veículos com compartimento (s) de armazenamento no nível inferior estão marcados com SBI - Por favor consulte o manual do veículo antes de instalar esta retenção infantil nesses veículos.
- Os veículos com uma altura de tejadilho de cabine que possam limitar a retenção da criança de ser instalada voltada para a frente, são marcados com !
- Caso o seu veículo não se encontre mencionado nesta lista ou não esteja marcado com um ● ou ○, consulte o manual do veículo ou entre em contacto com a Cosatto ou com o seu revendedor, para obter mais informações.
- As posições dos assentos noutros veículos também podem ser adequadas para aceitar a retenção infantil. Em caso de dúvida, consulte a Cosatto ou o revendedor.



Antes de comprar o veículo, verifique se o mesmo está equipado com as ancoragens apropriadas.

Dê SEMPRE prioridade aos assentos traseiros do veículo.



NÃO coloque o sistema de retenção infantil num assento de veículo equipado com um airbag, a menos que o mesmo possa ser, e seja, desativado. A morte ou lesões graves podem ser provocadas por um sistema de AIRBAG ativado.

- Esta lista de montagem do veículo foi cuidadosamente preparada com recurso a dados científicos recolhidos tanto sobre o veículo como sobre a retenção infantil. A Cosatto não aceita qualquer responsabilidade em relação a quaisquer imprecisões da lista, a qual se destina apenas a fins de orientação.
- Recomenda-se que verifique no momento da compra se a retenção infantil é compatível com o veículo pretendido.

	1	2	3	4	5	6	7
508 (2011 >)	○	●	○	●	-	-	-
508 SW (2011 >)	○	●	○	●	-	-	-
508 RXH (2013 >)	○	●	○	●	-	-	-
SBI 5008 (2011 >)	○	●	○	●	○	-	○
Bipper (2008 >)	○	●	○	●	-	-	-
Expert Teepee (2008 - 2016)	○	●	○	●	○	○	○
Partner Combi (2004 - 2010)	○	●	○	●	-	-	-
Partner Teepee (2008 >)	○	●	○	●	-	-	-
RCZ (2011 >)	○	●	-	●	-	-	-
Traveller (2016 >)	○	●	●	●	●	●	●

Porsche

Cayenne (2011 >)	○	●	○	●	-	-	-
⚡ Cayenne E-Hybrid (2015 >)	○	●	○	●	-	-	-
Panamera (2011 >)	○	●	-	●	-	-	-
⚡ Panamera E-Hybrid (2015 >)	○	●	-	●	-	-	-

Renault

Captur (2015 >)	●	●	○	●	-	-	-
Clio (2005 - 2012)	○	●	○	●	-	-	-
Clio Renault Sport (2006 - 2012)	○	●	○	●	-	-	-
Clio Sport Tourer (2007 - 2012)	○	●	○	●	-	-	-
Clio (2013 >)	●	●	○	●	-	-	-
Espace (2003 - 2012)	○	●	●	●	●	-	●
Grand Espace (2003 - 2012)	○	●	●	●	●	-	●
Kadjar (2015 >)	○	●	○	●	-	-	-
Laguna (2008 - 2012)	○	●	○	●	-	-	-
Laguna Sport Tourer (2008 - 2012)	○	●	○	●	-	-	-
Megane (2007)	○	●	○	●	-	-	-
Megane Hatch (2002 - 2009)	○	●	○	●	-	-	-
SBI Megane Hatchback (2008 - 2016)	○	●	○	●	-	-	-
Megane Sport Tourer (2009 - 2016)	○	●	○	●	-	-	-

	1	2	3	4	5	6	7
Corsa VXR (2007 >)	○	●	○	●	-	-	-
Insignia Hatchback (2009 >)	○	●	○	●	-	-	-
Insignia Saloon (2009 >)	○	●	○	●	-	-	-
Insignia Sports Tourer (2009 >)	○	●	○	●	-	-	-
Karl (2015 >)	○	●	○	●	-	-	-
Meriva (2010 >)	○	●	○	●	-	-	-
Mokka (2013 >)	○	●	○	●	-	-	-
Vectra (2005 - 2008)	○	●	○	●	-	-	-
Zafira (2005 - 2014)	○	●	○	●	-	-	-
Zafira Tourer (2014 >)	○	●	○	●	○	-	○

Peugeot

107 (2005 - 2013)	○	●	-	●	-	-	-
108 (2015 >)	○	●	-	●	-	-	-
206 3dr (2004 - 2009)	○	●	○	●	-	-	-
207 3dr (2006 - 2012)	○	●	○	●	-	-	-
207 5dr (2006 - 2012)	○	●	○	●	-	-	-
207 SW (2007 - 2012)	○	●	○	●	-	-	-
2008 (2013 >)	○	●	○	●	-	-	-
208 3dr (2013 >)	○	●	○	●	-	-	-
208 5dr (2013 >)	○	●	○	●	-	-	-
307 (2001 - 2007)	○	●	○	●	-	-	-
307 Estate (2002 - 2007)	○	●	○	●	-	-	-
308 Hatchback (2007 - 2014)	○	●	○	●	-	-	-
308 SW (2008 - 2015)	○	●	○	●	-	-	-
308 SW (2015 >)	○	●	○	●	-	-	-
308 (2014 >)	○	●	○	●	-	-	-
SB1 3008 (2009 - 2016)	○	●	○	●	-	-	-
 3008 (2017 >)	●	●	○	●	-	-	-
407 (2004 - 2011)	●	●	○	●	-	-	-
407 SW (2004 - 2011)	●	●	○	●	-	-	-
4007 (2007 - 2013)	○	●	○	●	-	-	-

- Сведения о других положениях / вариантах установки см. в приложении Cosatto для проверки совместимости (<http://cosat.to/fitchecker>) или в списке совместимых моделей автомобилей на веб-сайте (<http://cosat.to/allinallivl>).
- Цифры на приведенной ниже схеме автомобиля соответствуют положениям установки, указанным в списке совместимых моделей автомобилей.

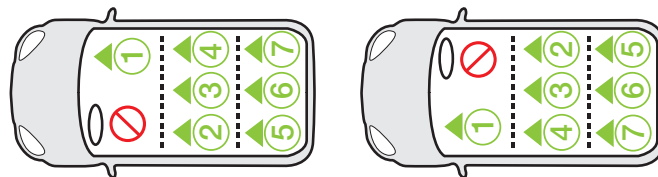

- Если установить детское удерживающее устройство можно, нужные положения установки отмечены значком ●
- Если установить детское удерживающее устройство нельзя, нужные положения установки отмечены значком ○
- Электромобили или автомобили с гибридным приводом отмечены значком ⚡
- Автомобили i-Size отмечены значком 

- Автомобили с отсеком(ами) для хранения под полом отмечены значком SB1 - Внимательно ознакомьтесь с руководством по эксплуатации автомобиля, прежде чем устанавливать это детское удерживающее устройство в данный тип автомобилей.
- Автомобили, высота салона которых, вероятно, не позволяет устанавливать детское удерживающее устройство лицом по ходу движения, отмечены значком !
- Если ваш автомобиль не указан в этом списке, либо не отмечен значком ● или ○, смотрите руководство по эксплуатации автомобиля или свяжитесь для получения более подробной информации с компанией Cosatto / продавцом.
- Положения установки в других автомобилях, возможно, тоже подходят для установки детского удерживающего устройства. Если сомневаетесь, проконсультируйтесь с сотрудниками компании Cosatto или продавцом.



Перед покупкой автомобиля удостоверьтесь, что он оборудован соответствующими точками крепления.

ВСЕГДА отдавайте предпочтение установке на заднем сиденье автомобиля.



ЗАПРЕЩАЕТСЯ устанавливать детское удерживающее устройство на сиденье автомобиля, оборудованном подушкой безопасности. Установка возможна только в том случае, если подушка безопасности отключена. Срабатывание подушки безопасности может привести к гибели или тяжелым травмам.

- Этот список совместимых моделей автомобилей был подготовлен с использованием научных данных как об автомобилях, так и о детском удерживающем устройстве. Компания Cosatto не несет никакой ответственности за любые неточности в этом списке, который предоставляется исключительно для сведения.
- При покупке рекомендуется удостовериться в совместимости детского удерживающего устройства с конкретным автомобилем.

- 要了解其他安装选择的座椅位置，请参阅 Cosatto 兼容性检查工具 (<http://cosat.to/fitchecker>) 或网站上的车辆安装清单 (<http://cosat.to/allinallvl>)。
- 下面车辆图示中的编号与车辆安装清单中的座椅位置相对应。

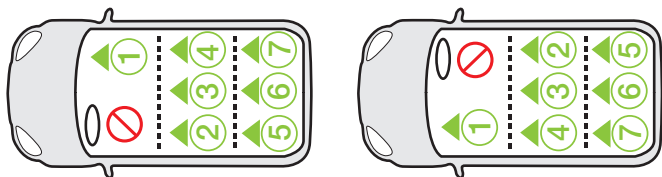

- 如果可以安装儿童约束系统，适用的座椅位置将带有 ● 标记
- 如果不可以安装儿童约束系统，适用的座椅位置将带有 ○ 标记
- 电动车辆或混合动力车辆带有 ⚡ 标记
- i-Size 车辆带有  标记
- 带有地板储物间的车辆以 **SBI** 标识——在这些车辆上安装儿童约束系统之前，请查询车辆手册。
- 座舱高度限制了儿童约束系统面向前方安装的车辆以 **!** 标识
- 如果您的车辆没有列出于清单中，或者不带有 ● 或 ○ 标记，请参阅车辆手册或者联系 Cosatto 或零售商以了解详细信息。
- 其它车辆中的座椅位置也可能适合安装儿童约束系统。如有疑问，请咨询 Cosatto 或零售商。



请确保购买前您的车辆配备有适当的 ISOFIX 固定点系统。



请务必优先安装于车辆后排座椅。

请勿将儿童约束系统安装于带有气囊的车辆座椅，除非气囊可以并且已经禁用。开启气囊系统可能导致死亡或严重受伤。

- 此车辆安装清单使用从车辆和儿童约束系统所收集的科学研究精心制作。清单仅供参考，Cosatto 不对其谬误承担任何责任。
- 建议在购买时检查儿童约束系统与计划安装该系统的车辆之间是否兼容。

	1	2	3	4	5	6	7
 ⚡ Outlander PHEV (2015 >)	○	●	○	●	-	-	-
Shogun (2007 >)	○	●	○	●	-	-	-

Nissan

Juke (2010 >)	○	●	○	●	-	-	-
Leaf (2011 >)	○	●	○	●	-	-	-
Micra (2011 >)	○	●	○	●	-	-	-
Murano (2016 >)	○	●	○	●	-	-	-
Note (2006 - 2013)	○	●	○	●	-	-	-
Note (2014 >)	○	●	○	●	-	-	-
Qashqai+2 (2008 - 2015)	○	●	○	●	-	-	-
Qashqai (2007 - 2013)	○	●	○	●	-	-	-
Qashqai (2014 >)	○	●	○	●	-	-	-
Quest MPV (2012 >)	○	●	-	●	○	-	○
Pulsar (2015 >)	○	●	○	●	-	-	-
X-Trail (2008 - 2015)	○	●	○	●	-	-	-
X-Trail (2015 >)	○	●	○	●	○	-	○

Opel

Adam (2013 >)	○	●	-	●	-	-	-
Agila (2008 >)	○	●	○	●	-	-	-
⚡ Ampera (2011 >)	○	●	-	●	-	-	-
Antara (2007 - 2015)	○	●	○	●	-	-	-
Astra (2004 - 2010)	○	●	○	●	-	-	-
Astra 5dr (2010 >)	○	●	○	●	-	-	-
Astra Estate (2010 >)	○	●	○	●	-	-	-
Astra GTC (2011 >)	○	●	○	●	-	-	-
 Astra (2015 >)	○	●	○	●	-	-	-
Corsa D (2007 >)	○	●	○	●	-	-	-
Corsa 3dr Hatchback (2006 - 2015)	○	●	○	●	-	-	-
Corsa 5dr Hatchback (2006 - 2015)	○	●	○	●	-	-	-
Corsa 5dr (2015 >)	○	●	○	●	-	-	-

	1	2	3	4	5	6	7
S Class (2006 - 2013)	○	●	○	●	-	-	-
S Class (2015 >)	○	●	○	●	-	-	-
SL Class (2012 >)	○	-	-	-	-	-	-
SLK (2011 >)	○	-	-	-	-	-	-
V Class (2015 >)	○	●	●	●	●	●	●

MG Rover

25 (1999 - 2005)	○	○	○	○	-	-	-
 GS (2016 >)	○	●	○	●	-	-	-
MG3 (2013 - 2015)	○	●	○	●	-	-	-
MG3 (2016 >)	○	●	○	●	-	-	-
Streetwise (1999 - 2005)	○	○	○	○	-	-	-
ZR (2001 - 2005)	○	○	○	○	-	-	-
ZT (2003 - 2006)	○	○	○	○	-	-	-

Mini

Mini (Cooper) Hatch (2006 - 2014)	○	●	-	●	-	-	-
Mini (Cooper) Hatchback (2014 >)	●	●	-	●	-	-	-
Mini Coupe (2009 >)	○	-	-	-	-	-	-
Mini Countryman (2010 >)	○	●	○	●	-	-	-
Mini Paceman (2013 >)	○	●	-	●	-	-	-
Mini 5dr (2015 >)	●	●	○	●	-	-	-

Mitsubishi

ASX (2010 >)	○	●	○	●	-	-	-
Colt (2007 - 2013)	○	●	○	●	-	-	-
Lancer (2008 - 2011)	○	●	-	●	-	-	-
Lancer Sportback (2008 - 2011)	○	●	-	●	-	-	-
Lancer Ralliant (2009 - 2011)	○	●	-	●	-	-	-
Mirage (2014 >)	○	●	○	●	-	-	-
Outlander (2007 - 2013)	○	●	○	●	-	-	-
Outlander (2013 >)	○	●	○	●	-	-	-

- Para posiciones de asiento con otras opciones de ajuste, consulte la aplicación de comprobación de ajuste de Cosatto (<http://cosat.to/fitchecker>) o la sección de lista de ajuste de vehículos en el sitio web (<http://cosat.to/allinalliv>).
- Los números del siguiente diagrama del vehículo corresponden a las posiciones de la silla incluidas en la lista de ajuste de vehículos.

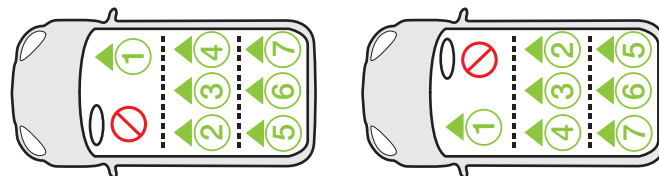

- Si puede ajustarse el sistema de retención infantil, la posición o posiciones adecuadas de la silla se marcan con ●
- Si no puede ajustarse el sistema de retención infantil, la posición o posiciones adecuadas de la silla se marcan con ○
- Los vehículos eléctricos o híbridos se marcan con ⚡
- Los vehículos de tamaño-i se marcan con 
- Los vehículos con compartimentos de almacenamiento bajo el suelo se marcan con **SB!** - Consulte el manual del vehículo antes de ajustar este sistema de retención infantil en dichos vehículos.
- Los vehículos que tengan una altura que puede impedir la instalación del sistema de retención infantil en el sentido de la marcha se marcan con !
- Si su vehículo no se encuentra en esta lista o no está marcado con el icono ● o ○, consulte el manual del vehículo o póngase en contacto con Cosatto o con el distribuidor para obtener más información.
- Las posiciones de la silla en otros vehículos también pueden ser aptas para alojar el sistema de retención infantil. En caso de dudas, consulte a Cosatto o al distribuidor.



Antes de comprar el vehículo, asegúrese de que esté equipado con los anclajes adecuados.



Dé SIEMPRE prioridad a los asientos traseros.

NO coloque el sistema de retención infantil en el asiento de un vehículo con airbag incorporado, a menos que pueda desactivarse y esté desactivado. Un sistema de AIRBAG activado puede causar la muerte o lesiones graves.

- Esta lista de ajuste de vehículos se ha preparado cuidadosamente con datos científicos recopilados tanto de vehículos como del sistema de retención infantil. Cosatto no acepta ninguna responsabilidad en relación con inexactitudes de la lista, que solo es orientativa.
- Se recomienda comprobar que el sistema de retención infantil sea compatible con el vehículo en el que se pretende usar en el momento de la compra.

	1	2	3	4	5	6	7
Alfa Romeo							
Guilietta (2010 >)	○	○	○	○	-	-	-
Mito (2009 >)	○	○	-	○	-	-	-
Audi							
A1 (2011 >)	●	●	○	●	-	-	-
A1 Sportback (2012 >)	●	●	○	●	-	-	-
A3 Hatchback (2012 >)	●	●	○	●	-	-	-
A3 (1996 - 2003)	○	●	○	●	-	-	-
A3 (2004 - 2011)	●	●	○	●	-	-	-
A3/S3 (2012 >)	●	●	○	●	-	-	-
⚡ A3 e-Tron Sportback (2015 >)	●	●	○	●	-	-	-
A3 Saloon (2014 >)	●	●	○	●	-	-	-
A4 (2005 - 2008)	●	●	○	●	-	-	-
🚗 A4 (2016 >)	●	●	○	●	-	-	-
🚗 A4 Avant (2016 >)	●	●	○	●	-	-	-
A4 Allroad (2008 - 2016)	●	●	○	●	-	-	-
A4/S4 Avant (2008 - 2016)	●	●	○	●	-	-	-
A4/S4 Saloon (2008 - 2016)	●	●	○	●	-	-	-
A5/S5 Coupe (2016 >)	●	●	-	●	-	-	-
A5/S5 Coupe (2006 - 2016)	●	●	-	●	-	-	-
A5/S5 Sportback (2009 - 2016)	●	●	○	●	-	-	-
🚗 A5/S5 Sportback (2017 >)	●	●	○	●	-	-	-
A6 Allroad (2011 - 2016)	○	○	○	○	-	-	-
A6/S6 Avant (2011 - 2016)	○	○	○	○	-	-	-
A6/S6 (2011 - 2016)	○	○	○	○	-	-	-
A6/S6 (2016 >)	○	○	○	○	-	-	-
A6 Allroad (2016 >)	○	○	○	○	-	-	-
A7 Sportback (2011 - 2015)	●	●	○	●	-	-	-
A7/S7 Sportback (2016 >)	●	●	○	●	-	-	-
A8/S8 (2010 - 2017)	●	●	○	●	-	-	-
🚗 Q2 (2016 >)	●	●	○	●	-	-	-

	1	2	3	4	5	6	7
5 (2005 - 2010)	○	●	○	●	-	-	-
6 Estate (2008 - 2012)	○	●	○	●	-	-	-
6 Hatchback (2007 - 2012)	○	●	○	●	-	-	-
6 Saloon (2007 - 2009)	○	●	○	●	-	-	-
6 Saloon (2013 >)	○	●	○	●	-	-	-
6 Estate (2013 >)	○	●	○	●	-	-	-
MX-5 (2015 >)	●	-	-	-	-	-	-

Mercedes-Benz

A Class (2005 - 2012)	○	●	○	●	-	-	-
A Class (2013 >)	○	●	○	●	-	-	-
B Class (2012 >)	○	●	○	●	-	-	-
⚡ B Class EV (2015 >)	○	●	○	●	-	-	-
C Class (2008 >)	○	●	○	●	-	-	-
C Class Estate (2008 >)	○	●	○	●	-	-	-
C Class Coupe (2011 >)	○	●	-	●	-	-	-
C Class Estate (2015 >)	○	●	○	●	-	-	-
CLA (2013 >)	○	●	○	●	-	-	-
CLS Shootingbrake (2012 >)	○	●	○	●	-	-	-
CLS Coupe (2011 >)	○	●	○	●	-	-	-
E Class (2006 - 2009)	○	●	○	●	-	-	-
E Class Saloon (2009 - 2012)	○	●	○	●	-	-	-
E Class Coupe (2009 >)	○	●	-	●	-	-	-
E Class Estate (2013 >)	○	●	○	●	-	-	-
E Class Saloon (2013 >)	○	●	○	●	-	-	-
GLA (2013 >)	○	●	○	●	-	-	-
GL Class (2006 - 2012)	○	●	○	●	○	-	○
GL Class (2012 >)	○	●	○	●	●	-	●
GLE (2015 >)	○	●	○	●	-	-	-
M/ML Class (2005 - 2012)	○	●	○	●	-	-	-
M/ML Class (2012 >)	○	●	○	●	-	-	-
R Class (2006 - 2012)	○	●	○	●	-	-	-

	1	2	3	4	5	6	7
Discovery 4 (2009 >)	○	●	○	●	-	-	-
Freelander 2 (2006 >)	○	●	○	●	-	-	-
Range Rover (2013 >)	○	●	○	●	-	-	-
Range Rover (2002 - 2012)	○	●	○	●	-	-	-
Range Rover Sport (2005 - 2012)	○	●	○	●	-	-	-
Range Rover Sport (2013 >)	○	●	○	●	-	-	-
Range Rover Evoque 3dr (2011 >)	○	●	○	●	-	-	-
Range Rover Evoque 5dr (2011 >)	○	●	○	●	-	-	-

Lancia

Thema (2012 >)	○	●	○	●	-	-	-
Voyager (2010 >)	○	●	-	●	○	○	○
Delta (2011 >)	○	●	○	●	-	-	-
Ypsilon (2012 >)	○	●	○	●	-	-	-

Lexus

CT (2011 >)	○	●	○	●	-	-	-
GS (2013 >)	○	●	○	●	-	-	-
⚡ GSh (2013 >)	○	●	○	●	-	-	-
IS Saloon (2005 - 2012)	○	●	○	●	-	-	-
🚗 NX (2014 >)	○	●	○	●	-	-	-
RX (2010 >)	○	●	○	●	-	-	-

Mazda

🚗 CX-3 (2015 >)	○	●	○	●	-	-	-
CX-5 (2011 >)	○	●	○	●	-	-	-
CX-7 (2007 - 2011)	○	●	○	●	-	-	-
Mazda 2 (2007 - 2015)	○	●	○	●	-	-	-
🚗 Mazda 2 (2015 >)	○	●	○	●	-	-	-
3 Hatchback (2009 - 2013)	○	●	○	●	-	-	-
3 Saloon (2009 - 2013)	○	●	○	●	-	-	-
3 Hatchback (2014 >)	○	●	○	●	-	-	-

	1	2	3	4	5	6	7
Q3 (2013 >)	●	●	○	●	-	-	-
Q5/SQ5 (2008 - 2012)	●	●	○	●	-	-	-
Q5/SQ5 (2012 - 2016)	●	●	○	●	-	-	-
Q7 (2006 - 2014)	●	●	○	●	-	-	-
🚗 Q7/SQ7 (2015 >)	●	●	○	●	○	-	○
TT Coupe (2006 -2015)	●	○	-	○	-	-	-

Bentley

Continental GT (2003 - 2012)	○	○	-	○	-	-	-
Continental Flying Spur (2005 - 2012)	●	●	○	●	-	-	-
Continental GTC (2006 - 2012)	○	○	-	○	-	-	-
Mulsanne (2010 >)	●	○	○	○	-	-	-

BMW

1-Series (2004 - 2010)	○	○	○	○	-	-	-
1 Series Convertible (2008 - 2015)	●	●	-	●	-	-	-
1 Series Coupe (2008 - 2015)	●	●	-	●	-	-	-
1 Series F20 (2011 >)	●	○	○	○	-	-	-
2 Series Active Tourer (2015 >)	●	●	○	●	-	-	-
2 Series Coupe (2014 >)	●	●	-	●	-	-	-
3 Series (2005 - 2011)	●	●	-	●	-	-	-
3 Series Coupe (2007 - 2014)	●	●	-	●	-	-	-
3 Series F30 (2012 >)	●	○	○	○	-	-	-
4 Series GC (2014 >)	●	●	○	●	-	-	-
5 Series Saloon (2003 - 2008)	○	●	○	●	-	-	-
5 Series Touring (2003 - 2008)	○	●	○	●	-	-	-
5 Series (2008 - 2010)	○	●	○	●	-	-	-
5 Series Touring (2011 >)	●	●	○	●	-	-	-
5 Series Saloon (2011 >)	●	●	○	●	-	-	-
5 Series (2011 >)	●	●	○	●	-	-	-
6 Series Coupe (2011 >)	○	○	-	○	-	-	-
6 Series Convertible (2011 >)	○	○	-	○	-	-	-

	1	2	3	4	5	6	7
6 Series Gran Coupe (2011 >)	○	○	○	○	-	-	-
7 Series (2010 - 2015)	●	○	○	○	-	-	-
7 Series (2016 >)	●	●	○	●	-	-	-
⚡ i3 (2014 >)	●	●	-	●	-	-	-
i8 (2014 >)	○	○	○	○	-	-	-
X1 (2009 - 2015)	●	○	○	○	-	-	-
🚗 X1 (2016 >)	●	●	○	●	-	-	-
X3 F25 (2011 >)	●	●	○	●	-	-	-
X4 (2014 >)	●	●	○	●	-	-	-
X5 (2007 - 2014)	●	●	○	●	○	-	○
X5 (2015 >)	●	●	○	●	○	-	○
X6 (2009 >)	●	●	○	●	-	-	-
X6 (2015 >)	●	●	-	●	-	-	-
3-GT (2013 >)	●	○	○	○	-	-	-
5-GT (2010 >)	○	●	○	●	-	-	-

Cadillac

BLS Saloon (2006 - 2010)	●	●	○	●	-	-	-
--------------------------	---	---	---	---	---	---	---

Chevrolet

Aveo (2012 >)	●	●	○	●	-	-	-
Captiva (2006 >)	●	●	○	●	-	-	-
Cruze (2009 >)	●	●	○	●	-	-	-
Spark (2012 >)	●	●	○	●	-	-	-
Volt (2011 >)	●	○	-	○	-	-	-
Orlando (2011 >)	●	●	○	●	-	-	-
Trax (2013 >)	●	●	○	●	-	-	-

Chrysler

Grand Voyager (2008 >)	●	●	-	●	○	○	○
300 C (2012 >)	○	○	○	○	-	-	-
Delta (2007 >)	○	○	○	○	-	-	-

	1	2	3	4	5	6	7
🚗 XF (2015 >)	○	●	○	●	-	-	-
XF R (2009 >)	○	●	○	●	-	-	-
XF Sportbrake (2013 >)	○	●	○	●	-	-	-
XJ (2010 >)	○	●	○	●	-	-	-
! XK Coupe (2006 - 2016)	○	○	-	○	-	-	-
XK Convertible (2006 - 2016)	○	○	-	○	-	-	-

Jeep





Grand Cherokee (2011 >)	○	●	○	●	-	-	-
Compass (2011 >)	○	●	○	●	-	-	-
Cherokee (2014 >)	○	●	○	●	-	-	-
🚗 Renegade (2015 >)	○	●	○	●	-	-	-
Wrangler 5dr (2007 >)	○	●	○	●	-	-	-



Kia

SBI Carens (2013 >)	○	●	○	●	○	-	○
Ceed Hatchback (2012 >)	○	●	○	●	-	-	-
Optima (2011 - 2015)	○	●	○	●	-	-	-
🚗 Optima (2016 >)	○	●	○	●	-	-	-
Picanto (2008 >)	○	●	○	●	-	-	-
Picanto (2011 >)	○	●	○	●	-	-	-
Rio (2012 >)	○	●	○	●	-	-	-
Sorento (2012 - 2014)	○	●	○	●	-	-	-
Sorento (2015 >)	○	●	○	●	○	-	○
Soul (2009 >)	○	●	○	●	-	-	-
⚡ Soul EV (2015 >)	○	●	○	●	-	-	-
Sportage (2011 - 2015)	○	●	○	●	-	-	-
🚗 Sportage (2016 >)	○	●	○	●	-	-	-
Venga (2011 >)	○	●	○	●	-	-	-



Land Rover

Discovery Sport (2015 >)	○	●	○	●	○	-	○
--------------------------	---	---	---	---	---	---	---





	1	2	3	4	5	6	7
Hyundai							
Getz (2005 - 2011)	○	●	○	●	-	-	-
i10 Hatchback (2008 >)	○	●	○	●	-	-	-
i20 Hatchback (2009 >)	○	●	○	●	-	-	-
i20 (2015 >)	○	●	○	●	-	-	-
i30 (2012 - 2015)	○	●	○	●	-	-	-
i30 (2015 >)	○	●	○	●	-	-	-
i40 (2011 >)	○	●	○	●	-	-	-
iX20 (2011 >)	○	●	○	●	-	-	-
iX35 (2010 >)	○	●	○	●	-	-	-
i800/H1 (2008 >)	○	●	○	●	○	○	○
 Ioniq (2016 >)	○	●	○	●	-	-	-
Santa Fe (2007 - 2012)	○	●	○	●	○	-	○
Santa Fe (2012 >)	●	●	○	●	○	-	○
Tucson (2010 >)	●	●	○	●	-	-	-
 Tucson (2015 >)	○	●	○	●	-	-	-
Veloster (2012 >)	○	○	-	○	-	-	-
Infiniti							
EX (2009 >)	○	●	○	●	-	-	-
FX (2009 >)	○	●	○	●	-	-	-
G Coupe (2009 >)	○	○	-	○	-	-	-
G Saloon (2009 >)	○	●	○	●	-	-	-
M (2010 >)	○	●	○	●	-	-	-
Jaguar							
 F - Pace (2016 >)	○	●	○	●	-	-	-
F-Type Coupe (2014 >)	○	-	-	-	-	-	-
X-Type (2001 - 2010)	○	○	○	○	-	-	-
X-Type Estate (2004 - 2010)	○	●	○	●	-	-	-
 XE (2015 >)	○	●	○	●	-	-	-
XF (2008 >)	○	●	○	●	-	-	-





	1	2	3	4	5	6	7
Citroen							
Ypsilon (2012 >)	○	●	○	●	-	-	-
SBI Berlingo II (2008 >)	●	●	○	●	-	-	-
SBI Berlingo Multispace (2007 >)	●	●	○	●	○	-	○
C1 (2006 - 2015)	●	●	-	●	-	-	-
C1 (2015 >)	●	●	-	●	-	-	-
C3 (2005 - 2009)	●	●	○	●	-	-	-
C3 5 Door (2009 - 2016)	●	●	○	●	-	-	-
SBI C3 Picasso (2009 >)	●	●	○	●	-	-	-
 C3 (2017 >)	●	●	○	●	-	-	-
C4 (2010 >)	●	○	○	○	-	-	-
SBI C4 Picasso (2007 - 2013)	●	●	○	●	-	-	-
SBI C4 Picasso (2014 >)	●	●	○	●	-	-	-
SBI C4 G-Picasso (2014)	●	●	○	●	●	-	●
SBI C4 G-Picasso (2007 - 2013)	●	●	○	●	○	-	○
C5 (2005 - 2008)	●	○	○	○	-	-	-
C5 Saloon (2008 >)	●	●	○	●	-	-	-
C5 Tourer (2009 >)	●	●	○	●	-	-	-
 C4-Cactus (2015 >)	●	●	○	●	-	-	-
C-Crosser (2007 - 2013)	○	○	○	○	-	-	-
DS3 (2011 >)	●	●	○	●	-	-	-
DS3 Cabrio (2016 >)	●	●	○	●	-	-	-
DS4 (2010 >)	●	○	○	○	-	-	-
DS5 (2013 >)	○	○	○	○	-	-	-
Jumpy (2008 - 2012)	○	○	○	○	○	○	○
Nemo (2008 >)	○	●	○	●	-	-	-
Xsara (2000 - 2006)	●	○	○	○	-	-	-
Dacia							
Duster (2012 >)	●	●	○	●	-	-	-
Logan MCV (2013 >)	○	○	○	○	-	-	-

Fiat



	1	2	3	4	5	6	7
Sandero (2013 >)	○	○	○	○	-	-	-
124 Spider (2016 >)	○	-	-	-	-	-	-
500 (2008 >)	○	●	-	●	-	-	-
500 C (2009 >)	○	●	-	●	-	-	-
Abarth 500 (2009 >)	○	●	-	●	-	-	-
Bravo (2007 >)	○	○	○	○	-	-	-
500L (2013 >)	●	○	○	○	-	-	-
 500X (2015 >)	●	●	○	●	-	-	-
Doblo (2010 >)	●	●	○	●	-	-	-
Panda (2012 >)	○	●	○	●	-	-	-
Grande Punto (2006 - 2010)	○	○	○	○	-	-	-
Abarth Grande Punto (2008 - 2011)	○	○	○	○	-	-	-
Qubo (2008 >)	○	●	○	●	-	-	-
 Tipo (2016 >)	●	●	○	●	-	-	-



Ford

 B Max (2012 >)	○	○	○	○	-	-	-
SBI Focus C Max (2003 - 2010)	○	●	○	●	-	-	-
C Max (2010 -2012)	○	●	○	●	-	-	-
 C Max (2013 >)	○	●	○	●	-	-	-
 Edge (2016 >)	○	●	○	●	-	-	-
Fiesta (2004 - 2008)	○	○	○	○	-	-	-
Fiesta (2008 >)	○	●	○	●	-	-	-
Focus (1998 - 2004)	○	○	○	○	-	-	-
Focus (2005 - 2009)	○	●	○	●	-	-	-
Focus (2010 - 2015)	○	●	○	●	-	-	-
 Focus (2015 >)	○	●	○	●	-	-	-
⚡ Focus Electric (2015 >)	○	●	○	●	-	-	-
SBI Galaxy (2006 - 2015 >)	○	○	○	○	○	-	○
 Galaxy (2016 >)	○	○	○	○	○	-	○





	1	2	3	4	5	6	7
KA (2009 - 2016)	○	●	-	●	-	-	-
 KA+ (2016 >)	○	●	○	●	-	-	-
Kuga (2013 >)	○	●	○	●	-	-	-
Mondeo (2000 - 2007)	○	○	○	○	-	-	-
Mondeo Estate (2007 - 2014)	○	●	○	●	-	-	-
Mondeo Hatchback (2007 - 2014)	○	●	○	●	-	-	-
Mondeo Saloon (2007 - 2014)	○	●	○	●	-	-	-
 Mondeo (2014 >)	○	●	○	●	-	-	-
SBI S Max (2006 - 2015 >)	○	●	○	●	○	-	○
 S Max (2016 >)	○	●	○	●	○	-	○
 EcoSport (2015 >)	○	●	○	●	-	-	-



Honda





Accord Saloon (2008 >)	○	●	○	●	-	-	-
Accord Tourer (2008 >)	○	●	○	●	-	-	-
Civic (2012 >)	○	●	○	●	-	-	-
Civic (2006 - 2011)	○	●	○	●	-	-	-
Civic Hybrid Saloon (2006 - 2010)	○	●	○	●	-	-	-
Civic Tourer (2014 - 2017)	○	●	○	●	-	-	-
CRV (2007 - 2013)	○	●	○	●	-	-	-
CRV (2012 >)	○	●	○	●	-	-	-
Elysion (2012 >)	○	●	-	●	○	-	○
FRV (2006 - 2011)	○	●	○	●	-	-	-
 HR-V (2015 >)	○	●	○	●	-	-	-
Insight (2009 >)	○	●	○	●	-	-	-
Jazz (2002 - 2008)	○	○	○	○	-	-	-
Jazz (2008 - 2015)	○	●	○	●	-	-	-
 Jazz (2016 >)	○	●	○	●	-	-	-
Legend (2006 - 2010)	○	●	○	●	-	-	-
Odyssey (2010 >)	○	○	-	○	-	-	-



	1	2	3	4	5	6	7
Fiat							
Sandero (2013 >)	○	●	○	●	-	-	-
124 Spider (2016 >)	●	-	-	-	-	-	-
500 (2008 >)	○	●	-	●	-	-	-
500 C (2009 >)	○	●	-	●	-	-	-
Abarth 500 (2009 >)	○	●	-	●	-	-	-
Bravo (2007 >)	○	●	○	●	-	-	-
500L (2013 >)	○	●	○	●	-	-	-
 500X (2015 >)	○	●	○	●	-	-	-
Doblo (2010 >)	○	●	○	●	-	-	-
Panda (2012 >)	○	●	○	●	-	-	-
Grande Punto (2006 - 2010)	○	●	○	●	-	-	-
Abarth Grande Punto (2008 - 2011)	○	●	○	●	-	-	-
Qubo (2008 >)	○	●	○	●	-	-	-
 Tipo (2016 >)	○	●	○	●	-	-	-

	1	2	3	4	5	6	7
Ford							
 B Max (2012 >)	○	●	○	●	-	-	-
SBI Focus C Max (2003 - 2010)	○	○	○	○	-	-	-
C Max (2010 -2012)	○	●	○	●	-	-	-
 C Max (2013 >)	○	●	○	●	-	-	-
 Edge (2016 >)	○	●	○	●	-	-	-
Fiesta (2004 - 2008)	○	○	○	○	-	-	-
Fiesta (2008 >)	○	●	○	●	-	-	-
Focus (1998 - 2004)	○	○	○	○	-	-	-
Focus (2005 - 2009)	○	●	○	●	-	-	-
Focus (2010 - 2015)	○	●	○	●	-	-	-
 Focus (2015 >)	○	●	○	●	-	-	-
 Focus Electric (2015 >)	○	●	○	●	-	-	-
SBI Galaxy (2006 - 2015 >)	○	●	○	●	○	-	○
 Galaxy (2016 >)	○	●	○	●	○	-	○

	1	2	3	4	5	6	7
KA (2009 - 2016)	○	●	-	●	-	-	-
 KA+ (2016 >)	●	○	○	○	-	-	-
Kuga (2013 >)	○	●	○	●	-	-	-
Mondeo (2000 - 2007)	○	○	○	○	-	-	-
Mondeo Estate (2007 - 2014)	○	●	○	●	-	-	-
Mondeo Hatchback (2007 - 2014)	○	●	○	●	-	-	-
Mondeo Saloon (2007 - 2014)	○	●	○	●	-	-	-
 Mondeo (2014 >)	○	○	○	○	-	-	-
SBI S Max (2006 - 2015 >)	○	○	○	○	○	-	○
 S Max (2016 >)	○	○	○	○	○	-	○
 EcoSport (2015 >)	○	●	○	●	-	-	-

	1	2	3	4	5	6	7
Honda							
Accord Saloon (2008 >)	●	●	○	●	-	-	-
Accord Tourer (2008 >)	●	●	○	●	-	-	-
Civic (2012 >)	●	●	○	●	-	-	-
Civic (2006 - 2011)	○	●	○	●	-	-	-
Civic Hybrid Saloon (2006 - 2010)	○	○	○	○	-	-	-
Civic Tourer (2014 - 2017)	●	●	○	●	-	-	-
CRV (2007 - 2013)	○	●	○	●	-	-	-
CRV (2012 >)	○	●	○	●	-	-	-
Elysion (2012 >)	○	●	-	●	●	-	●
FRV (2006 - 2011)	○	○	○	○	-	-	-
 HR-V (2015 >)	●	●	○	●	-	-	-
Insight (2009 >)	●	●	○	●	-	-	-
Jazz (2002 - 2008)	○	●	○	●	-	-	-
Jazz (2008 - 2015)	●	●	○	●	-	-	-
 Jazz (2016 >)	○	●	○	●	-	-	-
Legend (2006 - 2010)	○	○	○	○	-	-	-
Odyssey (2010 >)	○	○	-	○	-	-	-

	1	2	3	4	5	6	7
Hyundai							
Getz (2005 - 2011)	●	○	○	○	-	-	-
i10 Hatchback (2008 >)	●	○	○	○	-	-	-
i20 Hatchback (2009 >)	●	○	○	○	-	-	-
i20 (2015 >)	●	○	○	○	-	-	-
i30 (2012 - 2015)	●	●	○	●	-	-	-
i30 (2015 >)	●	●	○	●	-	-	-
i40 (2011 >)	●	○	○	○	-	-	-
iX20 (2011 >)	●	●	○	●	-	-	-
iX35 (2010 >)	●	●	○	●	-	-	-
i800/H1 (2008 >)	○	●	○	●	●	○	●
 Ioniq (2016 >)	●	○	○	○	-	-	-
Santa Fe (2007 - 2012)	●	○	○	○	●	-	●
Santa Fe (2012 >)	○	○	○	○	●	-	●
Tucson (2010 >)	●	●	○	●	-	-	-
 Tucson (2015 >)	●	●	○	●	-	-	-
Veloster (2012 >)	●	○	-	○	-	-	-
Infiniti							
EX (2009 >)	○	○	○	○	-	-	-
FX (2009 >)	●	○	○	○	-	-	-
G Coupe (2009 >)	○	○	-	○	-	-	-
G Saloon (2009 >)	○	●	○	●	-	-	-
M (2010 >)	●	○	○	○	-	-	-
Jaguar							
 F - Pace (2016 >)	○	●	○	●	-	-	-
F-Type Coupe (2014 >)	○	-	-	-	-	-	-
X-Type (2001 - 2010)	○	●	○	●	-	-	-
X-Type Estate (2004 - 2010)	○	●	○	●	-	-	-
 XE (2015 >)	○	●	○	●	-	-	-
XF (2008 >)	○	●	○	●	-	-	-

	1	2	3	4	5	6	7
Ypsilon (2012 >)	○	●	○	●	-	-	-
Citroen							
SBI Berlingo II (2008 >)	○	●	○	●	-	-	-
SBI Berlingo Multispace (2007 >)	○	●	○	●	○	-	○
C1 (2006 - 2015)	○	●	-	●	-	-	-
C1 (2015 >)	○	●	-	●	-	-	-
C3 (2005 - 2009)	○	●	○	●	-	-	-
C3 5 Door (2009 - 2016)	○	●	○	●	-	-	-
SBI C3 Picasso (2009 >)	○	●	○	●	-	-	-
 C3 (2017 >)	●	●	○	●	-	-	-
C4 (2010 >)	○	●	○	●	-	-	-
SBI C4 Picasso (2007 - 2013)	○	●	○	●	-	-	-
SBI C4 Picasso (2014 >)	○	●	○	●	-	-	-
SBI C4 G-Picasso (2014)	○	●	○	●	○	-	○
SBI C4 G-Picasso (2007 - 2013)	○	●	●	●	○	-	○
C5 (2005 - 2008)	○	●	○	●	-	-	-
C5 Saloon (2008 >)	○	●	○	●	-	-	-
C5 Tourer (2009 >)	○	●	○	●	-	-	-
 C4-Cactus (2015 >)	○	●	○	●	-	-	-
C-Crosser (2007 - 2013)	○	●	○	●	-	-	-
DS3 (2011 >)	○	●	○	●	-	-	-
DS3 Cabrio (2016 >)	○	●	○	●	-	-	-
DS4 (2010 >)	○	●	○	●	-	-	-
DS5 (2013 >)	○	●	○	●	-	-	-
Jumpy (2008 - 2012)	○	●	○	●	○	○	○
Nemo (2008 >)	○	●	○	●	-	-	-
Xsara (2000 - 2006)	○	○	○	○	-	-	-
Dacia							
Duster (2012 >)	○	●	○	●	-	-	-
Logan MCV (2013 >)	○	●	○	●	-	-	-

	1	2	3	4	5	6	7
6 Series Gran Coupe (2011 >)	○	●	○	●	-	-	-
7 Series (2010 - 2015)	○	●	○	●	-	-	-
7 Series (2016 >)	○	●	○	●	-	-	-
⚡ i3 (2014 >)	○	●	-	●	-	-	-
i8 (2014 >)	○	○	○	○	-	-	-
X1 (2009 - 2015)	○	●	○	●	-	-	-
🚗 X1 (2016 >)	●	●	○	●	-	-	-
X3 F25 (2011 >)	○	●	○	●	-	-	-
X4 (2014 >)	○	●	○	●	-	-	-
X5 (2007 - 2014)	○	●	○	●	○	-	○
X5 (2015 >)	○	●	○	●	○	-	○
X6 (2009 >)	○	●	○	●	-	-	-
X6 (2015 >)	○	●	-	●	-	-	-
3-GT (2013 >)	○	●	○	●	-	-	-
5-GT (2010 >)	○	●	○	●	-	-	-
Cadillac							
BLS Saloon (2006 - 2010)	○	●	○	●	-	-	-
Chevrolet							
Aveo (2012 >)	○	●	○	●	-	-	-
Captiva (2006 >)	○	●	○	●	-	-	-
Cruze (2009 >)	○	●	○	●	-	-	-
Spark (2012 >)	○	●	○	●	-	-	-
Volt (2011 >)	○	●	-	●	-	-	-
Orlando (2011 >)	○	●	○	●	-	-	-
Traxx (2013 >)	○	●	○	●	-	-	-
Chrysler							
Grand Voyager (2008 >)	○	●	-	●	○	○	○
300 C (2012 >)	○	●	○	●	-	-	-
Delta (2007 >)	○	●	○	●	-	-	-

	1	2	3	4	5	6	7
🚗 XF (2015 >)	●	●	○	●	-	-	-
XF R (2009 >)	○	●	○	●	-	-	-
XF Sportbrake (2013 >)	○	●	○	●	-	-	-
XJ (2010 >)	○	●	○	●	-	-	-
! XK Coupe (2006 - 2016)	○	○	-	○	-	-	-
XK Convertible (2006 - 2016)	○	○	-	○	-	-	-
Jeep							
Grand Cherokee (2011 >)	○	●	○	●	-	-	-
Compass (2011 >)	○	●	○	●	-	-	-
Cherokee (2014 >)	○	○	○	○	-	-	-
🚗 Renegade (2015 >)	●	●	○	●	-	-	-
Wrangler 5dr (2007 >)	○	●	○	●	-	-	-
Kia							
SBI Carens (2013 >)	○	●	○	●	●	-	●
Ceed Hatchback (2012 >)	○	●	○	●	-	-	-
Optima (2011 - 2015)	●	○	○	○	-	-	-
🚗 Optima (2016 >)	●	○	○	○	-	-	-
Picanto (2008 >)	●	○	○	○	-	-	-
Picanto (2011 >)	●	○	○	○	-	-	-
Rio (2012 >)	○	●	○	●	-	-	-
Sorento (2012 - 2014)	○	○	○	○	-	-	-
Sorento (2015 >)	●	●	○	●	●	-	●
Soul (2009 >)	○	○	○	○	-	-	-
⚡ Soul EV (2015 >)	○	○	○	○	-	-	-
Sportage (2011 - 2015)	○	●	○	●	-	-	-
🚗 Sportage (2016 >)	●	●	○	●	-	-	-
Venga (2011 >)	○	●	○	●	-	-	-
Land Rover							
Discovery Sport (2015 >)	○	○	○	○	●	-	●

	1	2	3	4	5	6	7
Discovery 4 (2009 >)	●	●	○	●	-	-	-
Freelander 2 (2006 >)	○	●	○	●	-	-	-
Range Rover (2013 >)	●	○	○	○	-	-	-
Range Rover (2002 - 2012)	●	●	○	●	-	-	-
Range Rover Sport (2005 - 2012)	●	●	○	●	-	-	-
Range Rover Sport (2013 >)	○	○	○	○	-	-	-
Range Rover Evoque 3dr (2011 >)	○	●	○	●	-	-	-
Range Rover Evoque 5dr (2011 >)	○	○	○	○	-	-	-

Lancia

Thema (2012 >)	○	○	○	○	-	-	-
Voyager (2010 >)	●	●	-	●	○	○	○
Delta (2011 >)	○	●	○	●	-	-	-
Ypsilon (2012 >)	○	●	○	●	-	-	-

Lexus

CT (2011 >)	●	●	○	●	-	-	-
GS (2013 >)	●	●	○	●	-	-	-
⚡ GSh (2013 >)	●	●	○	●	-	-	-
IS Saloon (2005 - 2012)	●	○	○	○	-	-	-
🚗 NX (2014 >)	●	●	○	●	-	-	-
RX (2010 >)	○	●	○	●	-	-	-

Mazda

🚗 CX-3 (2015 >)	●	●	○	●	-	-	-
CX-5 (2011 >)	○	○	○	○	-	-	-
CX-7 (2007 - 2011)	○	●	○	●	-	-	-
Mazda 2 (2007 - 2015)	○	○	○	○	-	-	-
🚗 Mazda 2 (2015 >)	●	●	○	●	-	-	-
3 Hatchback (2009 - 2013)	○	○	○	○	-	-	-
3 Saloon (2009 - 2013)	○	○	○	○	-	-	-
3 Hatchback (2014 >)	●	●	○	●	-	-	-

	1	2	3	4	5	6	7
Q3 (2013 >)	●	●	○	●	-	-	-
Q5/SQ5 (2008 - 2012)	●	●	○	●	-	-	-
Q5/SQ5 (2012 - 2016)	●	●	○	●	-	-	-
Q7 (2006 - 2014)	●	●	○	●	-	-	-
🚗 Q7/SQ7 (2015 >)	●	●	○	●	●	-	●
TT Coupe (2006 - 2015)	●	○	-	○	-	-	-

Bentley

Continental GT (2003 - 2012)	●	●	-	●	-	-	-
Continental Flying Spur (2005 - 2012)	○	●	○	●	-	-	-
Continental GTC (2006 - 2012)	●	●	-	●	-	-	-
Mulsanne (2010 >)	○	●	○	●	-	-	-

BMW

1-Series (2004 - 2010)	○	●	○	●	-	-	-
1 Series Convertible (2008 - 2015)	●	●	-	●	-	-	-
1 Series Coupe (2008 - 2015)	●	●	-	●	-	-	-
1 Series F20 (2011 >)	○	●	○	●	-	-	-
2 Series Active Tourer (2015 >)	●	●	○	●	-	-	-
2 Series Coupe (2014 >)	○	●	-	●	-	-	-
3 Series (2005 - 2011)	○	●	-	●	-	-	-
3 Series Coupe (2007 - 2014)	●	●	-	●	-	-	-
3 Series F30 (2012 >)	○	●	○	●	-	-	-
4 Series GC (2014 >)	○	●	○	●	-	-	-
5 Series Saloon (2003 - 2008)	○	●	○	●	-	-	-
5 Series Touring (2003 - 2008)	○	●	○	●	-	-	-
5 Series (2008 - 2010)	○	●	○	●	-	-	-
5 Series Touring (2011 >)	○	●	○	●	-	-	-
5 Series Saloon (2011 >)	○	●	○	●	-	-	-
5 Series (2011 >)	○	●	○	●	-	-	-
6 Series Coupe (2011 >)	○	●	-	●	-	-	-
6 Series Convertible (2011 >)	○	●	-	●	-	-	-

	1	2	3	4	5	6	7
Alfa Romeo							
Giulietta (2010 >)	○	●	○	●	-	-	-
Mito (2009 >)	○	●	-	●	-	-	-

	1	2	3	4	5	6	7
Audi							
A1 (2011 >)	○	●	○	●	-	-	-
A1 Sportback (2012 >)	○	●	○	●	-	-	-
A3 Hatchback (2012 >)	●	●	○	●	-	-	-
A3 (1996 - 2003)	○	●	○	●	-	-	-
A3 (2004 - 2011)	○	●	○	●	-	-	-
A3/S3 (2012 >)	●	●	○	●	-	-	-
⚡ A3 e-Tron Sportback (2015 >)	●	●	○	●	-	-	-
A3 Saloon (2014 >)	●	●	○	●	-	-	-
A4 (2005 - 2008)	○	●	○	●	-	-	-
🚗 A4 (2016 >)	●	●	○	●	-	-	-
🚗 A4 Avant (2016 >)	●	●	○	●	-	-	-
A4 Allroad (2008 - 2016)	●	●	○	●	-	-	-
A4/S4 Avant (2008 - 2016)	●	●	○	●	-	-	-
A4/S4 Saloon (2008 - 2016)	●	●	○	●	-	-	-
A5/S5 Coupe (2016 >)	○	●	-	●	-	-	-
A5/S5 Coupe (2006 - 2016)	○	●	-	●	-	-	-
A5/S5 Sportback (2009 - 2016)	●	●	○	●	-	-	-
🚗 A5/S5 Sportback (2017 >)	●	●	○	●	-	-	-
A6 Allroad (2011 - 2016)	●	●	○	●	-	-	-
A6/S6 Avant (2011 - 2016)	●	●	○	●	-	-	-
A6/S6 (2011 - 2016)	●	●	○	●	-	-	-
A6/S6 (2016 >)	●	●	○	●	-	-	-
A6 Allroad (2016 >)	●	●	○	●	-	-	-
A7 Sportback (2011 - 2015)	●	●	○	●	-	-	-
A7/S7 Sportback (2016 >)	●	●	○	●	-	-	-
A8/S8 (2010 - 2017)	○	●	○	●	-	-	-
🚗 Q2 (2016 >)	●	●	○	●	-	-	-

	1	2	3	4	5	6	7
5 (2005 - 2010)	○	●	○	●	-	-	-
6 Estate (2008 - 2012)	○	●	○	●	-	-	-
6 Hatchback (2007 - 2012)	○	●	○	●	-	-	-
6 Saloon (2007 - 2009)	○	●	○	●	-	-	-
6 Saloon (2013 >)	●	○	○	○	-	-	-
6 Estate (2013 >)	●	○	○	○	-	-	-
MX-5 (2015 >)	○	-	-	-	-	-	-

Mercedes-Benz

A Class (2005 - 2012)	○	○	○	○	-	-	-
A Class (2013 >)	○	○	○	○	-	-	-
B Class (2012 >)	○	●	○	●	-	-	-
⚡ B Class EV (2015 >)	○	●	○	●	-	-	-
C Class (2008 >)	○	●	○	●	-	-	-
C Class Estate (2008 >)	○	●	○	●	-	-	-
C Class Coupe (2011 >)	○	○	-	○	-	-	-
C Class Estate (2015 >)	○	●	○	●	-	-	-
CLA (2013 >)	○	●	○	●	-	-	-
CLS Shootingbrake (2012 >)	○	●	○	●	-	-	-
CLS Coupe (2011 >)	○	●	○	●	-	-	-
E Class (2006 - 2009)	○	○	○	○	-	-	-
E Class Saloon (2009 - 2012)	○	○	○	○	-	-	-
E Class Coupe (2009 >)	○	○	-	○	-	-	-
E Class Estate (2013 >)	○	○	○	○	-	-	-
E Class Saloon (2013 >)	○	○	○	○	-	-	-
GLA (2013 >)	○	○	○	○	-	-	-
GL Class (2006 - 2012)	○	●	○	●	○	-	○
GL Class (2012 >)	○	●	○	●	●	-	●
GLE (2015 >)	○	●	○	●	-	-	-
M/ML Class (2005 - 2012)	○	●	○	●	-	-	-
M/ML Class (2012 >)	○	●	○	●	-	-	-
R Class (2006 - 2012)	○	●	○	●	-	-	-

S Class (2006 - 2013)	○	○	○	○	-	-	-
S Class (2015 >)	○	○	○	○	-	-	-
SL Class (2012 >)	○	-	-	-	-	-	-
SLK (2011 >)	○	-	-	-	-	-	-
V Class (2015 >)	○	●	●	●	●	●	●

MG Rover

25 (1999 - 2005)	○	○	○	○	-	-	-
 GS (2016 >)	●	○	○	○	-	-	-
MG3 (2013 - 2015)	○	○	○	○	-	-	-
MG3 (2016 >)	○	○	○	○	-	-	-
Streetwise (1999 - 2005)	○	○	○	○	-	-	-
ZR (2001 - 2005)	○	○	○	○	-	-	-
ZT (2003 - 2006)	○	○	○	○	-	-	-



Mini

Mini (Cooper) Hatch (2006 - 2014)	○	○	-	○	-	-	-
Mini (Cooper) Hatchback (2014 >)	○	○	-	○	-	-	-
Mini Coupe (2009 >)	○	-	-	-	-	-	-
Mini Countryman (2010 >)	○	○	○	○	-	-	-
Mini Paceman (2013 >)	○	●	-	●	-	-	-
Mini 5dr (2015 >)	●	○	○	○	-	-	-



Mitsubishi

ASX (2010 >)	○	●	○	●	-	-	-
Colt (2007 - 2013)	○	○	○	○	-	-	-
Lancer (2008 - 2011)	○	○	-	○	-	-	-
Lancer Sportback (2008 - 2011)	○	○	-	○	-	-	-
Lancer Ralliart (2009 - 2011)	○	○	-	○	-	-	-
Mirage (2014 >)	●	○	○	○	-	-	-
Outlander (2007 - 2013)	○	○	○	○	-	-	-
Outlander (2013 >)	○	●	○	●	-	-	-

1 2 3 4 5 6 7

Scirocco (2011)	●	●	-	●	-	-	-
SBI Sharan (2010 >)	●	●	-	●	●	-	●
Tiguan (2008 - 2016)	●	●	○	●	-	-	-
 Tiguan (2016 >)	●	●	●	●	-	-	-
Touareg (2010 >)	●	●	○	●	-	-	-
Touareg (2003 - 2009)	●	●	○	●	-	-	-
SBI Touran (2010 - 2015)	●	●	○	●	●	-	●
 Touran (2016 >)	●	●	●	●	●	-	●
UP! (2012 >)	●	●	○	●	-	-	-
⚡ E - UP! (2014 >)	●	●	○	●	-	-	-

Volvo

C30 (2007 - 2013)	●	●	-	●	-	-	-
S40 (2004 - 2012)	●	●	○	●	-	-	-
S60 (2010 >)	○	●	○	●	-	-	-
S80 (2007 >)	●	●	○	●	-	-	-
 S90 (2016 >)	○	●	○	●	-	-	-
V40 (2013 >)	●	●	○	●	-	-	-
V40 Cross Country (2013 >)	●	●	○	●	-	-	-
V50 (2004 - 2012)	○	●	○	●	-	-	-
V60 (2011 >)	●	●	○	●	-	-	-
⚡ V60 PHEV (2015 >)	●	●	○	●	-	-	-
V70 (2008 >)	●	●	○	●	-	-	-
 V90 (2016 >)	●	●	○	●	-	-	-
XC60 (2008 >)	●	●	○	●	-	-	-
XC70 (2008 >)	●	●	○	●	-	-	-
XC90 (2003 - 2014)	●	●	○	●	-	-	-
 XC90 (2016 >)	●	●	○	●	●	-	●

	1	2	3	4	5	6	7
Meriva (2010 >)	●	●	○	●	-	-	-
Mokka (2013 >)	●	●	○	●	-	-	-
Vectra (2005 - 2007)	●	●	○	●	-	-	-
Vectra (2007)	○	●	○	●	-	-	-
Viva (2015 >)	●	●	○	●	-	-	-
Zafira (2005 - 2014)	○	●	○	●	-	-	-
Zafira Tourer (2012 >)	●	●	○	●	●	-	●

Volkswagen

Beetle (2012 >)	●	●	-	●	-	-	-
Caddy (2010 >)	●	●	○	●	○	-	○
Caddy MaxiLife (2010 - 2015)	●	●	○	●	●	-	●
Multivan Caravelle (2008)	●	●	-	●	●	○	●
Golf MK 5 (2007)	●	●	○	●	-	-	-
Golf Cabriolet (2009 - 2012)	●	●	-	●	-	-	-
Golf Hatchback (2009 - 2012)	●	●	○	●	-	-	-
Golf Hatchback MK5 (2004 - 2008)	●	●	●	●	-	-	-
Golf Hatchback MK7 (2012 >)	●	●	○	●	-	-	-
⚡ Golf MK7 GTE (2014 >)	●	●	○	●	-	-	-
⚡ Golf E (2014 >)	●	●	○	●	-	-	-
Golf Plus (2009 - 2011)	●	●	○	●	-	-	-
Jetta (2011 >)	●	●	○	●	-	-	-
Lupo (1999 - 2005)	○	●	-	●	-	-	-
Passat (2005 - 2010)	●	●	○	●	-	-	-
Passat (2010 - 2015)	●	●	○	●	-	-	-
🚗 Passat Saloon (2015 >)	●	●	○	●	-	-	-
Passat Alltrack (2012 >)	●	●	○	●	-	-	-
Passat CC (2008 >)	●	●	○	●	-	-	-
Passat Estate (2005 - 2011)	●	●	○	●	-	-	-
🚗 Passat Estate (2015 >)	●	●	○	●	-	-	-
Polo 3dr (2009 >)	○	●	○	●	-	-	-
Polo 5dr (2009 >)	○	●	○	●	-	-	-

	1	2	3	4	5	6	7
🚗 ⚡ Outlander PHEV (2015 >)	○	●	○	●	-	-	-
Shogun (2007 >)	●	●	○	●	-	-	-

Nissan

Juke (2010 >)	●	○	○	○	-	-	-
Leaf (2011 >)	○	○	○	○	-	-	-
Micra (2011 >)	●	○	○	○	-	-	-
Murano (2016 >)	●	●	○	●	-	-	-
Note (2006 - 2013)	●	●	○	●	-	-	-
Note (2014 >)	●	●	○	●	-	-	-
Qashqai+2 (2008 - 2015)	○	○	○	○	-	-	-
Qashqai (2007 - 2013)	○	○	○	○	-	-	-
Qashqai (2014 >)	●	○	○	○	-	-	-
Quest MPV (2012 >)	○	●	-	●	●	-	●
Pulsar (2015 >)	○	●	○	●	-	-	-
X-Trail (2008 - 2015)	○	●	○	●	-	-	-
X-Trail (2015 >)	●	●	○	●	●	-	●

Opel

Adam (2013 >)	●	●	-	●	-	-	-
Agila (2008 >)	●	○	○	○	-	-	-
⚡ Ampera (2011 >)	●	○	-	○	-	-	-
Antara (2007 - 2015)	●	●	○	●	-	-	-
Astra (2004 - 2010)	●	○	○	○	-	-	-
Astra 5dr (2010 >)	●	●	○	●	-	-	-
Astra Estate (2010 >)	●	●	○	●	-	-	-
Astra GTC (2011 >)	●	●	○	●	-	-	-
🚗 Astra (2015 >)	●	●	○	●	-	-	-
Corsa D (2007 >)	○	●	○	●	-	-	-
Corsa 3dr Hatchback (2006 - 2015)	○	●	○	●	-	-	-
Corsa 5dr Hatchback (2006 - 2015)	○	●	○	●	-	-	-
Corsa 5dr (2015 >)	●	●	○	●	-	-	-

	1	2	3	4	5	6	7
Corsa VXR (2007 >)	○	●	○	●	-	-	-
Insignia Hatchback (2009 >)	○	●	○	●	-	-	-
Insignia Saloon (2009 >)	○	●	○	●	-	-	-
Insignia Sports Tourer (2009 >)	○	●	○	●	-	-	-
Karl (2015 >)	●	○	○	○	-	-	-
Meriva (2010 >)	●	●	○	●	-	-	-
Mokka (2013 >)	●	●	○	●	-	-	-
Vectra (2005 - 2008)	○	○	○	○	-	-	-
Zafira (2005 - 2014)	○	●	○	●	-	-	-
Zafira Tourer (2014 >)	●	●	○	●	●	-	●



Peugeot

107 (2005 - 2013)	●	●	-	●	-	-	-
108 (2015 >)	●	●	-	●	-	-	-
206 3dr (2004 - 2009)	○	○	○	○	-	-	-
207 3dr (2006 - 2012)	○	●	○	●	-	-	-
207 5dr (2006 - 2012)	○	●	○	●	-	-	-
207 SW (2007 - 2012)	○	●	○	●	-	-	-
2008 (2013 >)	●	●	○	●	-	-	-
208 3dr (2013 >)	●	●	○	●	-	-	-
208 5dr (2013 >)	●	●	○	●	-	-	-
307 (2001 - 2007)	○	○	○	○	-	-	-
307 Estate (2002 - 2007)	○	○	○	○	-	-	-
308 Hatchback (2007 - 2014)	○	○	○	○	-	-	-
308 SW (2008 - 2015)	○	○	○	○	-	-	-
308 SW (2015 >)	●	●	○	●	-	-	-
308 (2014 >)	●	●	○	●	-	-	-
SBI 3008 (2009 - 2016)	●	●	○	●	-	-	-
 3008 (2017 >)	●	●	○	●	-	-	-
407 (2004 - 2011)	●	○	○	○	-	-	-
407 SW (2004 - 2011)	●	○	○	○	-	-	-
4007 (2007 - 2013)	○	○	○	○	-	-	-

	1	2	3	4	5	6	7
Land Cruiser (2003 - 2009)	○	●	○	●	-	-	-
Land Cruiser (2009 >)	●	●	○	●	-	-	-
⚡ Prius (2004 - 2010)	○	●	○	●	-	-	-
⚡ Prius (2010 >)	○	●	○	●	-	-	-
⚡ Prius PHEV (2015 >)	●	●	○	●	-	-	-
⚡ Prius Plus + (2012 >)	●	●	○	●	-	-	-
 Prius 4 (2016 >)	●	●	○	●	-	-	-
Rav 4 MK3 (2006 - 2012)	●	●	○	●	-	-	-
RAV4 (2013 >)	●	●	○	●	-	-	-
SBI Verso (2009 - 2012)	●	●	○	●	-	-	-
SBI Verso (2013 >)	●	●	○	●	-	-	-
Yaris (2008 - 2011)	●	●	○	●	-	-	-
Yaris Hatchback (2011 >)	●	●	○	●	-	-	-

Vauxhall

Adam (2013 >)	●	●	-	●	-	-	-
Agila (2008 >)	●	●	○	●	-	-	-
Ampera (2011)	●	●	-	●	-	-	-
Antara (2007 - 2015)	●	●	○	●	-	-	-
Astra (2004 - 2010)	●	●	○	●	-	-	-
Astra 5dr (2010 >)	●	●	○	●	-	-	-
Astra Estate (2010 >)	●	●	○	●	-	-	-
Astra GTC (2011 >)	●	●	○	●	-	-	-
 Astra (2015 >)	●	●	○	●	-	-	-
Corsa D (2007 >)	○	●	○	●	-	-	-
Corsa 3dr Hatchback (2006 - 2015)	○	●	○	●	-	-	-
Corsa 5dr Hatchback (2006 - 2015)	○	●	○	●	-	-	-
Corsa 5dr (2015 >)	●	●	○	●	-	-	-
Corsa VXR (2007 >)	○	●	○	●	-	-	-
Insignia Hatchback (2009 >)	○	●	○	●	-	-	-
Insignia Saloon (2009 >)	○	●	○	●	-	-	-
Insignia Sports Tourer (2009 >)	○	●	○	●	-	-	-

	1	2	3	4	5	6	7
 Baleno (2016 >)	●	●	○	●	-	-	-
Grand Vitara (2006 >)	○	●	○	●	-	-	-
Vitara (2015 >)	○	●	●	●	-	-	-
Splash (2008 >)	●	●	○	●	-	-	-
Swift Sport (2011 >)	●	●	○	●	-	-	-
 Swift (2017 >)	○	●	○	●	-	-	-
SX - 4 (2006 >)	○	●	○	●	-	-	-

Subaru

BRZ (2012 >)	●	○	-	○	-	-	-
Forester (2013 >)	○	●	○	●	-	-	-
Impreza 5dr (2007 - 2012)	○	●	○	●	-	-	-
Impreza 5 Door (2013 >)	○	●	○	●	-	-	-
Legacy (2012 >)	○	●	○	●	-	-	-
Outback (2012 >)	○	●	○	●	-	-	-
XV Hatchback (2011 >)	○	●	○	●	-	-	-

Tesla

Model S (2014 >)	●	●	○	●	-	-	-
Model X (2016 >)	●	●	○	●	●	-	●

Toyota

Auris (2007 - 2012)	○	●	○	●	-	-	-
Auris (2013 >)	●	●	○	●	-	-	-
Avensis Hatchback (2003 - 2011)	●	●	○	●	-	-	-
Avensis Tourer (2009 >)	○	○	○	○	-	-	-
Aygo (2005 - 2014)	●	●	-	●	-	-	-
Aygo (2014 >)	●	●	-	●	-	-	-
 C-HR (2017 >)	●	●	○	●	-	-	-
EZ MPV (2013 >)	○	●	○	●	-	-	-
GT86 (2012 >)	●	○	-	○	-	-	-
Highlander (2013 >)	○	●	○	●	-	-	-





	1	2	3	4	5	6	7
508 (2011 >)	●	○	○	○	-	-	-
508 SW (2011 >)	●	○	○	○	-	-	-
508 RXH (2013 >)	●	○	○	○	-	-	-
SBI 5008 (2011 >)	●	●	○	●	●	-	●
Bipper (2008 >)	○	●	○	●	-	-	-
Expert Teepee (2008 - 2016)	○	○	○	○	○	○	○
Partner Combi (2004 - 2010)	○	○	○	○	-	-	-
Partner Teepee (2008 >)	●	●	○	●	-	-	-
RCZ (2011 >)	●	○	-	○	-	-	-
Traveller (2016 >)	●	●	○	●	●	○	●

Porsche

Cayenne (2011 >)	●	●	○	●	-	-	-
⚡ Cayenne E-Hybrid (2015 >)	●	●	○	●	-	-	-
Panamera (2011 >)	●	●	-	●	-	-	-
⚡ Panamera E-Hybrid (2015 >)	●	●	-	●	-	-	-

Renault

Captur (2015 >)	●	●	○	●	-	-	-
Clio (2005 - 2012)	●	●	○	●	-	-	-
Clio Renault Sport (2006 - 2012)	●	●	○	●	-	-	-
Clio Sport Tourer (2007 - 2012)	●	●	○	●	-	-	-
Clio (2013 >)	●	●	○	●	-	-	-
Espace (2003 - 2012)	○	●	○	●	●	-	●
Grand Espace (2003 - 2012)	○	●	○	●	●	-	●
Kadjar (2015 >)	●	●	○	●	-	-	-
Laguna (2008 - 2012)	●	●	○	●	-	-	-
Laguna Sport Tourer (2008 - 2012)	●	●	○	●	-	-	-
Megane (2007)	●	●	○	●	-	-	-
Megane Hatch (2002 - 2009)	○	●	○	●	-	-	-
SBI Megane Hatchback (2008 - 2016)	●	●	○	●	-	-	-
Megane Sport Tourer (2009 - 2016)	●	●	○	●	-	-	-

	1	2	3	4	5	6	7
 Megane (2016 >)	●	○	○	○	-	-	-
Modus (2004 - 2012)	●	●	○	●	-	-	-
Grand Modus (2008 - 2012)	●	●	○	●	-	-	-
 Scenic (2003 - 2009)	●	●	○	●	-	-	-
 Scenic (2009 - 2016)	●	●	○	●	-	-	-
 Scenic (2017 >)	●	●	○	●	-	-	-
Twingo (2007 - 2014)	○	●	-	●	-	-	-
Twingo (2015 >)	●	●	-	●	-	-	-

Saab

9-3 (2002 - 2012)	●	●	○	●	-	-	-
9-3 Sport Wagon (2005 - 2012)	●	●	○	●	-	-	-
9-3 X (2009 - 2012)	●	●	○	●	-	-	-
9-5 Estate (2005 - 2010)	●	●	○	●	-	-	-
9-5 (2011-2012)	●	●	○	●	-	-	-

Seat

 Alhambra (2010 >)	●	●	○	●	-	-	-
Altea (2004 - 2011)	●	○	○	○	-	-	-
Altea XL (2007 - 2011)	●	●	○	●	-	-	-
Altea Freetrack4 (2007 - 2009)	●	●	○	●	-	-	-
Arosa (1997 - 2004)	○	○	-	○	-	-	-
Exeo (2008 - 2014)	●	●	○	●	-	-	-
Exeo ST Estate (2008 - 2014)	●	●	○	●	-	-	-
Ibiza Cupra (2009 >)	●	○	○	○	-	-	-
Ibiza FR (2009 >)	●	○	○	○	-	-	-
Ibiza Hatchback (2008 - 2013)	●	○	○	○	-	-	-
Leon Cupra (2007 - 2011)	●	●	○	●	-	-	-
Leon FR (2006 - 2012)	●	●	○	●	-	-	-
Leon Hatchback (2005 - 2012)	●	●	○	●	-	-	-
Leon (2013 >)	●	●	○	●	-	-	-
Mii (2011 >)	●	●	○	●	-	-	-

	1	2	3	4	5	6	7
Toledo (2013 >)	●	●	○	●	-	-	-
Skoda							
Citigo (2012 >)	●	●	○	●	-	-	-
Fabia (2015 >)	●	●	○	●	-	-	-
Fabia Estate Combi (2008 >)	●	●	○	●	-	-	-
Fabia Hatchback (2007 >)	●	●	○	●	-	-	-
Octavia Estate Combi (2005 - 2013)	●	●	○	●	-	-	-
Octavia Hatchback (2004 - 2012)	●	●	○	●	-	-	-
Octavia Scout (2007 - 2013)	●	●	○	●	-	-	-
Octavia Hatchback (2013 >)	●	●	○	●	-	-	-
Rapid (2013 >)	●	●	○	●	-	-	-
Roomster (2006 >)	○	●	○	●	-	-	-
Superb Combi Estate (2008 >)	●	●	○	●	-	-	-
Superb (2008 - 2014 >)	●	●	○	●	-	-	-
 Superb (2015 >)	●	●	○	●	-	-	-
Yeti (2009 >)	●	●	○	●	-	-	-

Smart



For Two Coupe (2007 >)	○	-	-	-	-	-	-
FourFour (2015 >)	●	●	-	●	-	-	-

Ssangyong



Actyon (2006 - 2011)	○	●	○	●	-	-	-
Korando (2011 >)	○	●	○	●	-	-	-
Musso Pickup (2016 >)	○	●	○	●	-	-	-
Rexton (2014 >)	○	●	○	●	-	-	-
Tivoli (2016 >)	○	●	○	●	-	-	-
Turismo (2014 >)	○	●	○	●	●	○	●

Suzuki

Alto (2009 >)	○	●	-	●	-	-	-
---------------	---	---	---	---	---	---	---

	1	2	3	4	5	6	7
 Megane (2016 >)	●	●	○	●	-	-	-
Modus (2004 - 2012)	●	●	○	●	-	-	-
Grand Modus (2008 - 2012)	●	●	○	●	-	-	-
SBI Scenic (2003 - 2009)	●	●	○	●	-	-	-
SBI Scenic (2009 - 2016)	●	●	○	●	-	-	-
 Scenic (2017 >)	●	●	○	●	-	-	-
Twingo (2007 - 2014)	●	●	-	●	-	-	-
Twingo (2015 >)	●	●	-	●	-	-	-
Saab							
9-3 (2002 - 2012)	●	●	○	●	-	-	-
9-3 Sport Wagon (2005 - 2012)	●	●	○	●	-	-	-
9-3 X (2009 - 2012)	●	●	○	●	-	-	-
9-5 Estate (2005 - 2010)	●	●	○	●	-	-	-
9-5 (2011-2012)	●	●	○	●	-	-	-
Seat							
SBI Alhambra (2010 >)	●	●	○	●	-	-	-
Altea (2004 - 2011)	●	●	○	●	-	-	-
Altea XL (2007 - 2011)	●	●	○	●	-	-	-
Altea Freetrack4 (2007 - 2009)	●	●	○	●	-	-	-
Arosa (1997 - 2004)	○	●	-	●	-	-	-
Exeo (2008 - 2014)	●	●	○	●	-	-	-
Exeo ST Estate (2008 - 2014)	●	●	○	●	-	-	-
Ibiza Cupra (2009 >)	●	●	○	●	-	-	-
Ibiza FR (2009 >)	●	●	○	●	-	-	-
Ibiza Hatchback (2008 - 2013)	●	●	○	●	-	-	-
Leon Cupra (2007 - 2011)	●	●	○	●	-	-	-
Leon FR (2006 - 2012)	●	●	○	●	-	-	-
Leon Hatchback (2005 - 2012)	●	●	○	●	-	-	-
Leon (2013 >)	●	●	○	●	-	-	-
Mii (2011 >)	●	●	○	●	-	-	-

	1	2	3	4	5	6	7
Toledo (2013 >)	●	○	○	○	-	-	-
Skoda							
Citigo (2012 >)	●	●	○	●	-	-	-
Fabia (2015 >)	●	●	○	●	-	-	-
Fabia Estate Combi (2008 >)	●	●	○	●	-	-	-
Fabia Hatchback (2007 >)	●	●	○	●	-	-	-
Octavia Estate Combi (2005 - 2013)	●	○	○	○	-	-	-
Octavia Hatchback (2004 - 2012)	●	○	○	○	-	-	-
Octavia Scout (2007 - 2013)	●	○	○	○	-	-	-
Octavia Hatchback (2013 >)	●	○	○	○	-	-	-
Rapid (2013 >)	●	○	○	○	-	-	-
Roomster (2006 >)	○	●	○	●	-	-	-
Superb Combi Estate (2008 >)	●	●	○	●	-	-	-
Superb (2008 - 2014 >)	●	●	○	●	-	-	-
 Superb (2015 >)	●	●	○	●	-	-	-
Yeti (2009 >)	●	●	○	●	-	-	-
Smart							
For Two Coupe (2007 >)	○	-	-	-	-	-	-
FourFour (2015 >)	●	●	-	●	-	-	-
Ssangyong							
Actyon (2006 - 2011)	○	○	○	○	-	-	-
Korando (2011 >)	○	○	○	○	-	-	-
Musso Pickup (2016 >)	○	○	○	○	-	-	-
Rexton (2014 >)	○	○	○	○	-	-	-
Tivoli (2016 >)	○	○	○	○	-	-	-
Turismo (2014 >)	○	○	○	○	○	○	○
Suzuki							
Alto (2009 >)	○	●	-	●	-	-	-

	1	2	3	4	5	6	7
 Baleno (2016 >)	●	○	○	○	-	-	-
Grand Vitara (2006 >)	○	●	○	●	-	-	-
Vitara (2015 >)	○	○	○	○	-	-	-
Splash (2008 >)	●	○	○	○	-	-	-
Swift Sport (2011 >)	●	●	○	●	-	-	-
 Swift (2017 >)	○	●	○	●	-	-	-
SX - 4 (2006 >)	○	●	○	●	-	-	-

Subaru

BRZ (2012 >)	●	○	-	○	-	-	-
Forester (2013 >)	○	○	○	○	-	-	-
Impreza 5dr (2007 - 2012)	○	●	○	●	-	-	-
Impreza 5 Door (2013 >)	○	●	○	●	-	-	-
Legacy (2012 >)	○	●	○	●	-	-	-
Outback (2012 >)	○	●	○	●	-	-	-
XV Hatchback (2011 >)	○	●	○	●	-	-	-

Tesla

Model S (2014 >)	○	●	○	●	-	-	-
Model X (2016 >)	○	●	○	●	●	-	●

Toyota

Auris (2007 - 2012)	○	○	○	○	-	-	-
Auris (2013 >)	●	●	○	●	-	-	-
Avensis Hatchback (2003 - 2011)	○	○	○	○	-	-	-
Avensis Tourer (2009 >)	○	○	○	○	-	-	-
Aygo (2005 - 2014)	●	●	-	●	-	-	-
Aygo (2014 >)	●	●	-	●	-	-	-
 C-HR (2017 >)	●	●	○	●	-	-	-
EZ MPV (2013 >)	○	●	○	●	-	-	-
GT86 (2012 >)	●	○	-	○	-	-	-
Highlander (2013 >)	○	○	○	○	-	-	-

	1	2	3	4	5	6	7
508 (2011 >)	●	●	○	●	-	-	-
508 SW (2011 >)	●	●	○	●	-	-	-
508 RXH (2013 >)	●	●	○	●	-	-	-
SBI 5008 (2011 >)	●	●	○	●	●	-	●
Bipper (2008 >)	○	●	○	●	-	-	-
Expert Teepee (2008 - 2016)	○	●	○	●	●	○	●
Partner Combi (2004 - 2010)	●	●	○	●	-	-	-
Partner Teepee (2008 >)	●	●	○	●	-	-	-
RCZ (2011 >)	●	●	-	●	-	-	-
Traveller (2016 >)	●	●	●	●	●	●	●

Porsche

Cayenne (2011 >)	●	●	○	●	-	-	-
⚡ Cayenne E-Hybrid (2015 >)	●	●	○	●	-	-	-
Panamera (2011 >)	●	●	-	●	-	-	-
⚡ Panamera E-Hybrid (2015 >)	●	●	-	●	-	-	-

Renault

Captur (2015 >)	●	●	○	●	-	-	-
Clio (2005 - 2012)	●	●	○	●	-	-	-
Clio Renault Sport (2006 - 2012)	●	●	○	●	-	-	-
Clio Sport Tourer (2007 - 2012)	●	●	○	●	-	-	-
Clio (2013 >)	●	●	○	●	-	-	-
Espace (2003 - 2012)	●	●	●	●	●	-	●
Grand Espace (2003 - 2012)	●	●	●	●	●	-	●
Kadjar (2015 >)	●	●	○	●	-	-	-
Laguna (2008 - 2012)	●	●	○	●	-	-	-
Laguna Sport Tourer (2008 - 2012)	●	●	○	●	-	-	-
Megane (2007)	●	●	○	●	-	-	-
Megane Hatch (2002 - 2009)	●	●	○	●	-	-	-
SBI Megane Hatchback (2008 - 2016)	●	●	○	●	-	-	-
Megane Sport Tourer (2009 - 2016)	●	●	○	●	-	-	-

	1	2	3	4	5	6	7
Corsa VXR (2007 >)	○	●	○	●	-	-	-
Insignia Hatchback (2009 >)	○	●	○	●	-	-	-
Insignia Saloon (2009 >)	○	●	○	●	-	-	-
Insignia Sports Tourer (2009 >)	○	●	○	●	-	-	-
Karl (2015 >)	●	●	○	●	-	-	-
Meriva (2010 >)	●	●	○	●	-	-	-
Mokka (2013 >)	●	●	○	●	-	-	-
Vectra (2005 - 2008)	○	●	○	●	-	-	-
Zafira (2005 - 2014)	○	●	○	●	-	-	-
Zafira Tourer (2014 >)	●	●	○	●	●	-	●

Peugeot

107 (2005 - 2013)	●	●	-	●	-	-	-
108 (2015 >)	●	●	-	●	-	-	-
206 3dr (2004 - 2009)	●	●	○	●	-	-	-
207 3dr (2006 - 2012)	●	●	○	●	-	-	-
207 5dr (2006 - 2012)	●	●	○	●	-	-	-
207 SW (2007 - 2012)	●	●	○	●	-	-	-
2008 (2013 >)	●	●	○	●	-	-	-
208 3dr (2013 >)	●	●	○	●	-	-	-
208 5dr (2013 >)	●	●	○	●	-	-	-
307 (2001 - 2007)	●	●	○	●	-	-	-
307 Estate (2002 - 2007)	●	●	○	●	-	-	-
308 Hatchback (2007 - 2014)	●	●	○	●	-	-	-
308 SW (2008 - 2015)	●	●	○	●	-	-	-
308 SW (2015 >)	●	●	○	●	-	-	-
308 (2014 >)	●	●	○	●	-	-	-
SBI 3008 (2009 - 2016)	●	●	○	●	-	-	-
 3008 (2017 >)	●	●	○	●	-	-	-
407 (2004 - 2011)	●	●	○	●	-	-	-
407 SW (2004 - 2011)	●	●	○	●	-	-	-
4007 (2007 - 2013)	○	●	○	●	-	-	-

	1	2	3	4	5	6	7
Land Cruiser (2003 - 2009)	○	○	○	○	-	-	-
Land Cruiser (2009 >)	●	●	○	●	-	-	-
⚡ Prius (2004 - 2010)	○	○	○	○	-	-	-
⚡ Prius (2010 >)	●	○	○	○	-	-	-
⚡ Prius PHEV (2015 >)	●	○	○	○	-	-	-
⚡ Prius Plus + (2012 >)	●	●	○	●	-	-	-
 Prius 4 (2016 >)	●	●	○	●	-	-	-
Rav 4 MK3 (2006 - 2012)	●	○	○	○	-	-	-
RAV4 (2013 >)	●	●	○	●	-	-	-
SBI Verso (2009 - 2012)	●	●	○	●	-	-	-
SBI Verso (2013 >)	●	●	○	●	-	-	-
Yaris (2008 - 2011)	●	●	○	●	-	-	-
Yaris Hatchback (2011 >)	●	●	○	●	-	-	-

Vauxhall

Adam (2013 >)	●	●	-	●	-	-	-
Agila (2008 >)	●	○	○	○	-	-	-
Ampera (2011)	●	○	-	○	-	-	-
Antara (2007 - 2015)	●	●	○	●	-	-	-
Astra (2004 - 2010)	●	●	○	●	-	-	-
Astra 5dr (2010 >)	●	●	○	●	-	-	-
Astra Estate (2010 >)	●	●	○	●	-	-	-
Astra GTC (2011 >)	●	●	○	●	-	-	-
 Astra (2015 >)	●	●	○	●	-	-	-
Corsa D (2007 >)	○	●	○	●	-	-	-
Corsa 3dr Hatchback (2006 - 2015)	○	●	○	●	-	-	-
Corsa 5dr Hatchback (2006 - 2015)	○	●	○	●	-	-	-
Corsa 5dr (2015 >)	●	●	○	●	-	-	-
Corsa VXR (2007 >)	○	●	○	●	-	-	-
Insignia Hatchback (2009 >)	○	●	○	●	-	-	-
Insignia Saloon (2009 >)	○	●	○	●	-	-	-
Insignia Sports Tourer (2009 >)	○	●	○	●	-	-	-

	1	2	3	4	5	6	7
Meriva (2010 >)	●	●	○	●	-	-	-
Mokka (2013 >)	●	●	○	●	-	-	-
Vectra (2005 - 2007)	○	○	○	○	-	-	-
Vectra (2007)	○	○	○	○	-	-	-
Viva (2015 >)	●	○	○	○	-	-	-
Zafira (2005 - 2014)	○	●	○	●	-	-	-
Zafira Tourer (2012 >)	●	●	○	●	●	-	●

Volkswagen

Beetle (2012 >)	●	●	-	●	-	-	-
Caddy (2010 >)	●	●	○	●	○	-	○
Caddy Maxilife (2010 - 2015)	●	●	○	●	○	-	○
Multivan Caravelle (2008)	●	●	-	●	●	○	●
Golf MK 5 (2007)	●	○	○	○	-	-	-
Golf Cabriolet (2009 - 2012)	●	●	-	●	-	-	-
Golf Hatchback (2009 - 2012)	●	○	○	○	-	-	-
Golf Hatchback MK5 (2004 - 2008)	●	●	○	●	-	-	-
Golf Hatchback MK7 (2012 >)	●	●	○	●	-	-	-
⚡ Golf MK7 GTE (2014 >)	●	●	○	●	-	-	-
⚡ Golf E (2014 >)	●	●	○	●	-	-	-
Golf Plus (2009 - 2011)	●	○	○	○	-	-	-
Jetta (2011 >)	○	○	○	○	-	-	-
Lupo (1999 - 2005)	○	○	-	○	-	-	-
Passat (2005 - 2010)	●	●	○	●	-	-	-
Passat (2010 - 2015)	●	●	○	●	-	-	-
🚗 Passat Saloon (2015 >)	●	●	○	●	-	-	-
Passat Alltrack (2012 >)	●	●	○	●	-	-	-
Passat CC (2008 >)	●	●	○	●	-	-	-
Passat Estate (2005 -2011)	●	●	○	●	-	-	-
🚗 Passat Estate (2015 >)	●	●	○	●	-	-	-
Polo 3dr (2009 >)	○	●	○	●	-	-	-
Polo 5dr (2009 >)	○	●	○	●	-	-	-

	1	2	3	4	5	6	7
🚗⚡ Outlander PHEV (2015 >)	○	●	○	●	-	-	-
Shogun (2007 >)	●	●	○	●	-	-	-

Nissan

Juke (2010 >)	●	●	○	●	-	-	-
Leaf (2011 >)	○	●	●	●	-	-	-
Micra (2011 >)	●	●	○	●	-	-	-
Murano (2016 >)	●	●	○	●	-	-	-
Note (2006 - 2013)	●	●	○	●	-	-	-
Note (2014 >)	●	●	○	●	-	-	-
Qashqai+2 (2008 - 2015)	●	●	○	●	-	-	-
Qashqai (2007 - 2013)	●	●	○	●	-	-	-
Qashqai (2014 >)	●	●	○	●	-	-	-
Quest MPV (2012 >)	○	●	-	●	●	-	●
Pulsar (2015 >)	●	●	○	●	-	-	-
X-Trail (2008 - 2015)	○	●	○	●	-	-	-
X-Trail (2015 >)	●	●	○	●	●	-	●

Opel

Adam (2013 >)	●	●	-	●	-	-	-
Agila (2008 >)	●	●	○	●	-	-	-
⚡ Ampera (2011 >)	●	●	-	●	-	-	-
Antara (2007 - 2015)	●	●	○	●	-	-	-
Astra (2004 - 2010)	●	●	○	●	-	-	-
Astra 5dr (2010 >)	●	●	○	●	-	-	-
Astra Estate (2010 >)	●	●	○	●	-	-	-
Astra GTC (2011 >)	●	●	○	●	-	-	-
🚗 Astra (2015 >)	●	●	○	●	-	-	-
Corso D (2007 >)	○	●	○	●	-	-	-
Corso 3dr Hatchback (2006 - 2015)	○	●	○	●	-	-	-
Corso 5dr Hatchback (2006 - 2015)	○	●	○	●	-	-	-
Corso 5dr(2015 >)	●	●	○	●	-	-	-

	1	2	3	4	5	6	7
S Class (2006 - 2013)	○	●	○	●	-	-	-
S Class (2015 >)	○	●	○	●	-	-	-
SL Class (2012 >)	○	-	-	-	-	-	-
SLK (2011 >)	○	-	-	-	-	-	-
V Class (2015 >)	○	●	●	●	●	●	●

MG Rover



25 (1999 - 2005)	○	○	○	○	-	-	-
 GS (2016 >)	●	●	○	●	-	-	-
MG3 (2013 - 2015)	○	●	○	●	-	-	-
MG3 (2016 >)	○	●	○	●	-	-	-
Streetwise (1999 - 2005)	○	○	○	○	-	-	-
ZR (2001 - 2005)	○	○	○	○	-	-	-
ZT (2003 - 2006)	○	●	○	●	-	-	-

Mini





Mini (Cooper) Hatch (2006 - 2014)	●	●	-	●	-	-	-
Mini (Cooper) Hatchback (2014 >)	●	●	-	●	-	-	-
Mini Coupe (2009 >)	●	-	-	-	-	-	-
Mini Countryman (2010 >)	●	●	○	●	-	-	-
Mini Paceman (2013 >)	●	●	-	●	-	-	-
Mini 5dr (2015 >)	●	●	○	●	-	-	-

Mitsubishi

ASX (2010 >)	○	●	○	●	-	-	-
Colt (2007 - 2013)	○	●	○	●	-	-	-
Lancer (2008 - 2011)	○	●	-	●	-	-	-
Lancer Sportback (2008 - 2011)	○	●	-	●	-	-	-
Lancer Ralliart (2009 - 2011)	○	●	-	●	-	-	-
Mirage (2014 >)	●	●	○	●	-	-	-
Outlander (2007 - 2013)	○	●	○	●	-	-	-
Outlander (2013 >)	○	●	○	●	-	-	-

	1	2	3	4	5	6	7
Sirocco (2011)	●	●	-	●	-	-	-
SBI Sharan (2010 >)	●	●	○	●	○	-	○
Tiguan (2008 - 2016)	○	●	○	●	-	-	-
 Tiguan (2016 >)	●	●	○	●	-	-	-
Touareg (2010 >)	●	●	○	●	-	-	-
Touareg (2003 - 2009)	●	●	○	●	-	-	-
SBI Touran (2010 - 2015)	●	●	○	●	○	-	○
 Touran (2016 >)	●	●	○	●	●	-	●
UP! (2012 >)	●	●	○	●	-	-	-
 E - UP! (2014 >)	●	●	○	●	-	-	-

Volvo

C30 (2007 - 2013)	○	○	-	○	-	-	-
S40 (2004 - 2012)	○	○	○	○	-	-	-
S60 (2010 >)	○	○	○	○	-	-	-
S80 (2007 >)	●	○	○	○	-	-	-
 S90 (2016 >)	●	●	○	●	-	-	-
V40 (2013 >)	●	●	○	●	-	-	-
V40 Cross Country (2013 >)	●	●	○	●	-	-	-
V50 (2004 - 2012)	○	○	○	○	-	-	-
V60 (2011 >)	●	●	○	●	-	-	-
 V60 PHEV (2015 >)	●	●	○	●	-	-	-
V70 (2008 >)	●	○	○	○	-	-	-
 V90 (2016 >)	●	●	○	●	-	-	-
XC60 (2008 >)	●	○	○	○	-	-	-
XC70 (2008 >)	●	○	○	○	-	-	-
XC90 (2003 - 2014)	○	○	○	○	-	-	-
 XC90 (2016 >)	●	●	○	●	●	-	●

	1	2	3	4	5	6	7
Alfa Romeo							
Giulietta (2010 >)	○	●	○	●	-	-	-
Mito (2009 >)	○	●	-	●	-	-	-

	1	2	3	4	5	6	7
Audi							
A1 (2011 >)	●	●	○	●	-	-	-
A1 Sportback (2012 >)	●	●	○	●	-	-	-
A3 Hatchback (2012 >)	●	●	○	●	-	-	-
A3 (1996 - 2003)	●	●	○	●	-	-	-
A3 (2004 - 2011)	●	●	●	●	-	-	-
A3/S3 (2012 >)	●	●	○	●	-	-	-
⚡ A3 e-Tron Sportback (2015 >)	●	●	○	●	-	-	-
A3 Saloon (2014 >)	●	●	○	●	-	-	-
A4 (2005 - 2008)	●	●	○	●	-	-	-
🚗 A4 (2016 >)	●	●	○	●	-	-	-
🚗 A4 Avant (2016 >)	●	●	○	●	-	-	-
A4 Allroad (2008 - 2016)	●	●	○	●	-	-	-
A4/S4 Avant (2008 - 2016)	●	●	○	●	-	-	-
A4/S4 Saloon (2008 - 2016)	●	●	○	●	-	-	-
A5/S5 Coupe (2016 >)	●	●	-	●	-	-	-
A5/S5 Coupe (2006 - 2016)	●	●	-	●	-	-	-
A5/S5 Sportback (2009 - 2016)	●	●	○	●	-	-	-
🚗 A5/S5 Sportback (2017 >)	●	●	●	●	-	-	-
A6 Allroad (2011 - 2016)	●	●	○	●	-	-	-
A6/S6 Avant (2011 - 2016)	●	●	○	●	-	-	-
A6/S6 (2011 - 2016)	●	●	○	●	-	-	-
A6/S6 (2016 >)	●	●	○	●	-	-	-
A6 Allroad (2016 >)	●	●	○	●	-	-	-
A7 Sportback (2011 - 2015)	●	●	○	●	-	-	-
A7/S7 Sportback (2016 >)	●	●	○	●	-	-	-
A8/S8 (2010 - 2017)	●	●	○	●	-	-	-
🚗 Q2 (2016 >)	●	●	○	●	-	-	-

	1	2	3	4	5	6	7
5 (2005 - 2010)	○	●	○	●	-	-	-
6 Estate (2008 - 2012)	○	●	○	●	-	-	-
6 Hatchback (2007 - 2012)	○	●	○	●	-	-	-
6 Saloon (2007 - 2009)	○	●	○	●	-	-	-
6 Saloon (2013 >)	●	●	○	●	-	-	-
6 Estate (2013 >)	●	●	○	●	-	-	-
MX-5 (2015 >)	●	-	-	-	-	-	-

Mercedes-Benz

A Class (2005 - 2012)	○	●	○	●	-	-	-
A Class (2013 >)	○	●	○	●	-	-	-
B Class (2012 >)	○	●	○	●	-	-	-
⚡ B Class EV (2015 >)	○	●	○	●	-	-	-
C Class (2008 >)	○	●	○	●	-	-	-
C Class Estate (2008 >)	○	●	○	●	-	-	-
C Class Coupe (2011 >)	○	●	-	●	-	-	-
C Class Estate (2015 >)	○	●	○	●	-	-	-
CLA (2013 >)	○	●	○	●	-	-	-
CLS Shootingbrake (2012 >)	○	●	○	●	-	-	-
CLS Coupe (2011 >)	○	●	○	●	-	-	-
E Class (2006 - 2009)	○	●	○	●	-	-	-
E Class Saloon (2009 - 2012)	○	●	○	●	-	-	-
E Class Coupe (2009 >)	○	●	-	●	-	-	-
E Class Estate (2013 >)	○	●	○	●	-	-	-
E Class Saloon (2013 >)	○	●	○	●	-	-	-
GLA (2013 >)	○	●	○	●	-	-	-
GL Class (2006 - 2012)	○	●	○	●	○	-	○
GL Class (2012 >)	○	●	○	●	●	-	●
GLE (2015 >)	○	●	○	●	-	-	-
M/ML Class (2005 - 2012)	○	●	○	●	-	-	-
M/ML Class (2012 >)	○	●	○	●	-	-	-
R Class (2006 - 2012)	○	●	○	●	-	-	-

	1	2	3	4	5	6	7
Discovery 4 (2009 >)	●	●	○	●	-	-	-
Freelander 2 (2006 >)	●	●	○	●	-	-	-
Range Rover (2013 >)	●	●	○	●	-	-	-
Range Rover (2002 - 2012)	●	●	○	●	-	-	-
Range Rover Sport (2005 - 2012)	●	●	○	●	-	-	-
Range Rover Sport (2013 >)	○	●	○	●	-	-	-
Range Rover Evoque 3dr (2011 >)	○	●	○	●	-	-	-
Range Rover Evoque 5dr (2011 >)	○	●	○	●	-	-	-

Lancia

Thema (2012 >)	○	●	○	●	-	-	-
Voyager (2010 >)	●	●	-	●	●	○	●
Delta (2011 >)	○	●	○	●	-	-	-
Ypsilon (2012 >)	○	●	○	●	-	-	-

Lexus

CT (2011 >)	●	●	○	●	-	-	-
GS (2013 >)	●	●	○	●	-	-	-
⚡ GSh (2013 >)	●	●	○	●	-	-	-
IS Saloon (2005 - 2012)	●	●	○	●	-	-	-
🚗 NX (2014 >)	●	●	○	●	-	-	-
RX (2010 >)	●	●	○	●	-	-	-

Mazda

🚗 CX-3 (2015 >)	●	●	●	●	-	-	-
CX-5 (2011 >)	○	●	○	●	-	-	-
CX-7 (2007 - 2011)	○	●	○	●	-	-	-
Mazda 2 (2007 - 2015)	○	●	○	●	-	-	-
🚗 Mazda 2 (2015 >)	●	●	●	●	-	-	-
3 Hatchback (2009 - 2013)	○	●	○	●	-	-	-
3 Saloon (2009 - 2013)	○	●	○	●	-	-	-
3 Hatchback (2014 >)	●	●	○	●	-	-	-

	1	2	3	4	5	6	7
Q3 (2013 >)	●	●	○	●	-	-	-
Q5/SQ5 (2008 - 2012)	●	●	○	●	-	-	-
Q5/SQ5 (2012 - 2016)	●	●	○	●	-	-	-
Q7 (2006 - 2014)	●	●	○	●	-	-	-
🚗 Q7/SQ7 (2015 >)	●	●	○	●	●	-	●
TT Coupe (2006 - 2015)	●	○	-	○	-	-	-

Bentley



Continental GT (2003 - 2012)	●	●	-	●	-	-	-
Continental Flying Spur (2005 - 2012)	●	●	○	●	-	-	-
Continental GTC (2006 - 2012)	●	●	-	●	-	-	-
Mulsanne (2010 >)	●	●	○	●	-	-	-

BMW

1-Series (2004 - 2010)	●	●	○	●	-	-	-
1 Series Convertible (2008 - 2015)	●	●	-	●	-	-	-
1 Series Coupe (2008 - 2015)	●	●	-	●	-	-	-
1 Series F20 (2011 >)	●	●	○	●	-	-	-
2 Series Active Tourer (2015 >)	●	●	○	●	-	-	-
2 Series Coupe (2014 >)	●	●	-	●	-	-	-
3 Series (2005 - 2011)	●	●	-	●	-	-	-
3 Series Coupe (2007 - 2014)	●	●	-	●	-	-	-
3 Series F30 (2012 >)	●	●	○	●	-	-	-
4 Series GC (2014 >)	●	●	○	●	-	-	-
5 Series Saloon (2003 - 2008)	○	●	○	●	-	-	-
5 Series Touring (2003 - 2008)	○	●	○	●	-	-	-
5 Series (2008 - 2010)	○	●	○	●	-	-	-
5 Series Touring (2011 >)	●	●	○	●	-	-	-
5 Series Saloon (2011 >)	●	●	○	●	-	-	-
5 Series (2011 >)	●	●	○	●	-	-	-
6 Series Coupe (2011 >)	●	●	-	●	-	-	-
6 Series Convertible (2011 >)	●	●	-	●	-	-	-

	1	2	3	4	5	6	7
6 Series Gran Coupe (2011 >)	●	●	○	●	-	-	-
7 Series (2010 - 2015)	●	●	○	●	-	-	-
7 Series (2016 >)	●	●	●	●	-	-	-
⚡ i3 (2014 >)	●	●	-	●	-	-	-
i8 (2014 >)	●	○	○	○	-	-	-
X1 (2009 - 2015)	●	●	○	●	-	-	-
🚗 X1 (2016 >)	●	●	○	●	-	-	-
X3 F25 (2011 >)	●	●	○	●	-	-	-
X4 (2014 >)	●	●	○	●	-	-	-
X5 (2007 - 2014)	●	●	○	●	○	-	○
X5 (2015 >)	●	●	○	●	○	-	○
X6 (2009 >)	●	●	○	●	-	-	-
X6 (2015 >)	●	●	-	●	-	-	-
3-GT (2013 >)	●	●	○	●	-	-	-
5-GT (2010 >)	●	●	○	●	-	-	-
Cadillac							
BLS Saloon (2006 - 2010)	●	●	○	●	-	-	-
Chevrolet							
Aveo (2012 >)	●	●	○	●	-	-	-
Captiva (2006 >)	●	●	○	●	-	-	-
Cruze (2009 >)	●	●	○	●	-	-	-
Spark (2012 >)	●	●	○	●	-	-	-
Volt (2011 >)	●	●	-	●	-	-	-
Orlando (2011 >)	●	●	○	●	-	-	-
Traxx (2013 >)	●	●	○	●	-	-	-
Chrysler							
Grand Voyager (2008 >)	●	●	-	●	●	○	●
300 C (2012 >)	○	●	○	●	-	-	-
Delta (2007 >)	○	●	○	●	-	-	-

	1	2	3	4	5	6	7
🚗 XF (2015 >)	●	●	○	●	-	-	-
XF R (2009 >)	○	●	○	●	-	-	-
XF Sportbrake (2013 >)	○	●	○	●	-	-	-
XJ (2010 >)	○	●	○	●	-	-	-
! XK Coupe (2006 - 2016)	○	○	-	○	-	-	-
XK Convertible (2006 - 2016)	○	○	-	○	-	-	-
Jeep							
Grand Cherokee (2011 >)	○	●	○	●	-	-	-
Compass (2011 >)	○	●	○	●	-	-	-
Cherokee (2014 >)	○	●	○	●	-	-	-
🚗 Renegade (2015 >)	●	●	○	●	-	-	-
Wrangler 5dr (2007 >)	○	●	○	●	-	-	-
Kia							
SBI Carens (2013 >)	●	●	○	●	●	-	●
Ceed Hatchback (2012 >)	○	●	○	●	-	-	-
Optima (2011 - 2015)	●	●	○	●	-	-	-
🚗 Optima (2016 >)	●	●	○	●	-	-	-
Picanto (2008 >)	●	●	○	●	-	-	-
Picanto (2011 >)	●	●	○	●	-	-	-
Rio (2012 >)	○	●	○	●	-	-	-
Sorento (2012 - 2014)	○	●	○	●	-	-	-
Sorento (2015 >)	●	●	○	●	●	-	●
Soul (2009 >)	○	●	○	●	-	-	-
⚡ Soul EV (2015 >)	○	●	○	●	-	-	-
Sportage (2011 - 2015)	○	●	○	●	-	-	-
🚗 Sportage (2016 >)	●	●	○	●	-	-	-
Venga (2011 >)	○	●	○	●	-	-	-
Land Rover							
Discovery Sport (2015 >)	○	●	○	●	●	-	●

	1	2	3	4	5	6	7
Hyundai							
Getz (2005 - 2011)	●	●	○	●	-	-	-
i10 Hatchback (2008 >)	●	●	○	●	-	-	-
i20 Hatchback (2009 >)	●	●	○	●	-	-	-
i20 (2015 >)	●	●	○	●	-	-	-
i30 (2012 - 2015)	●	●	○	●	-	-	-
i30 (2015 >)	●	●	○	●	-	-	-
i40 (2011 >)	●	●	○	●	-	-	-
iX20 (2011 >)	●	●	○	●	-	-	-
iX35 (2010 >)	●	●	○	●	-	-	-
i800/H1 (2008 >)	○	●	●	●	●	○	●
 Ioniq (2016 >)	●	●	○	●	-	-	-
Santa Fe (2007 - 2012)	●	●	●	●	●	-	●
Santa Fe (2012 >)	●	●	○	●	●	-	●
Tucson (2010 >)	●	●	○	●	-	-	-
 Tucson (2015 >)	●	●	○	●	-	-	-
Veloster (2012 >)	●	○	-	○	-	-	-

Infiniti



EX (2009 >)	○	●	○	●	-	-	-
FX (2009 >)	●	●	○	●	-	-	-
G Coupe (2009 >)	●	○	-	○	-	-	-
G Saloon (2009 >)	●	●	○	●	-	-	-
M (2010 >)	●	●	○	●	-	-	-

Jaguar

 F - Pace (2016 >)	○	●	○	●	-	-	-
F-Type Coupe (2014 >)	○	-	-	-	-	-	-
X-Type (2001 - 2010)	○	●	○	●	-	-	-
X-Type Estate (2004 - 2010)	○	●	○	●	-	-	-
 XE (2015 >)	●	●	○	●	-	-	-
XF (2008 >)	○	●	○	●	-	-	-



	1	2	3	4	5	6	7
Ypsilon (2012 >)	○	●	○	●	-	-	-





Citroen





SBI Berlingo II (2008 >)	●	●	○	●	-	-	-
SBI Berlingo Multispace (2007 >)	●	●	○	●	○	-	○
C1 (2006 - 2015)	●	●	-	●	-	-	-
C1 (2015 >)	●	●	-	●	-	-	-
C3 (2005 - 2009)	●	●	○	●	-	-	-
C3 5 Door (2009 - 2016)	●	●	○	●	-	-	-
SBI C3 Picasso (2009 >)	●	●	○	●	-	-	-
 C3 (2017 >)	●	●	○	●	-	-	-
C4 (2010 >)	●	●	○	●	-	-	-
SBI C4 Picasso (2007 - 2013)	●	●	○	●	-	-	-
SBI C4 Picasso (2014 >)	●	●	○	●	-	-	-
SBI C4 G-Picasso (2014)	●	●	○	●	●	-	●
SBI C4 G-Picasso (2007 - 2013)	●	●	●	●	●	-	●
C5 (2005 - 2008)	●	●	○	●	-	-	-
C5 Saloon (2008 >)	●	●	○	●	-	-	-
C5 Tourer (2009 >)	●	●	○	●	-	-	-
 C4-Cactus (2015 >)	●	●	○	●	-	-	-
C-Crosser (2007 - 2013)	○	●	○	●	-	-	-
DS3 (2011 >)	●	●	○	●	-	-	-
DS3 Cabrio (2016 >)	●	●	○	●	-	-	-
DS4 (2010 >)	●	●	○	●	-	-	-
DS5 (2013 >)	●	●	○	●	-	-	-
Jumpy (2008 - 2012)	○	●	○	●	●	○	●
Nemo (2008 >)	○	●	○	●	-	-	-
Xsara (2000 - 2006)	●	●	○	●	-	-	-



Dacia



Duster (2012 >)	●	●	○	●	-	-	-
Logan MCV (2013 >)	●	●	●	●	-	-	-







	1	2	3	4	5	6	7
Sandero (2013 >)	●	●	○	●	-	-	-
Fiat							
124 Spider (2016 >)	●	-	-	-	-	-	-
500 (2008 >)	○	●	-	●	-	-	-
500 C (2009 >)	○	●	-	●	-	-	-
Abarth 500 (2009 >)	○	●	-	●	-	-	-
Bravo (2007 >)	○	●	○	●	-	-	-
500L (2013 >)	●	●	○	●	-	-	-
 500X (2015 >)	●	●	○	●	-	-	-
Doblo (2010 >)	●	●	○	●	-	-	-
Panda (2012 >)	○	●	○	●	-	-	-
Grande Punto (2006 - 2010)	○	●	○	●	-	-	-
Abarth Grande Punto (2008 - 2011)	○	●	○	●	-	-	-
Qubo (2008 >)	○	●	○	●	-	-	-
 Tipo (2016 >)	●	●	●	●	-	-	-





	1	2	3	4	5	6	7
Ford							
 B Max (2012 >)	●	●	○	●	-	-	-
SBI Focus C Max (2003 - 2010)	○	●	○	●	-	-	-
C Max (2010 -2012)	○	●	○	●	-	-	-
 C Max (2013 >)	○	●	○	●	-	-	-
 Edge (2016 >)	○	●	○	●	-	-	-
Fiesta (2004 - 2008)	○	●	○	●	-	-	-
Fiesta (2008 >)	○	●	○	●	-	-	-
Focus (1998 - 2004)	○	●	○	●	-	-	-
Focus (2005 - 2009)	○	●	○	●	-	-	-
Focus (2010 - 2015)	○	●	○	●	-	-	-
 Focus (2015 >)	○	●	○	●	-	-	-
⚡ Focus Electric (2015 >)	○	●	○	●	-	-	-
SBI Galaxy (2006 - 2015 >)	○	●	○	●	●	-	●
 Galaxy (2016 >)	○	●	○	●	●	-	●

	1	2	3	4	5	6	7
KA (2009 - 2016)	○	●	-	●	-	-	-
 KA+ (2016 >)	●	●	○	●	-	-	-
Kuga (2013 >)	○	●	○	●	-	-	-
Mondeo (2000 - 2007)	○	●	○	●	-	-	-
Mondeo Estate (2007 - 2014)	○	●	○	●	-	-	-
Mondeo Hatchback (2007 - 2014)	○	●	○	●	-	-	-
Mondeo Saloon (2007 - 2014)	○	●	○	●	-	-	-
 Mondeo (2014 >)	○	●	○	●	-	-	-
SBI S Max (2006 - 2015 >)	○	●	○	●	●	-	●
 S Max (2016 >)	○	●	○	●	●	-	●
 EcoSport (2015 >)	○	●	○	●	-	-	-



	1	2	3	4	5	6	7
Honda							
Accord Saloon (2008 >)	●	●	○	●	-	-	-
Accord Tourer (2008 >)	●	●	○	●	-	-	-
Civic (2012 >)	●	●	○	●	-	-	-
Civic (2006 - 2011)	○	●	○	●	-	-	-
Civic Hybrid Saloon (2006 - 2010)	○	●	○	●	-	-	-
Civic Tourer (2014 - 2017)	●	●	○	●	-	-	-
CRV (2007 - 2013)	○	●	○	●	-	-	-
CRV (2012 >)	○	●	○	●	-	-	-
Elysion (2012 >)	○	●	-	●	●	-	●
FRV (2006 - 2011)	○	●	○	●	-	-	-
 HR-V (2015 >)	●	●	○	●	-	-	-
Insight (2009 >)	●	●	○	●	-	-	-
Jazz (2002 - 2008)	○	●	○	●	-	-	-
Jazz (2008 - 2015)	●	●	○	●	-	-	-
 Jazz (2016 >)	○	●	○	●	-	-	-
Legend (2006 - 2010)	○	●	○	●	-	-	-
Odyssey (2010 >)	○	●	-	●	-	-	-





	1	2	3	4	5	6	7
Sandero (2013 >)	●	●	○	●	-	-	-
Fiat							
124 Spider (2016 >)	●	-	-	-	-	-	-
500 (2008 >)	○	●	-	●	-	-	-
500 C (2009 >)	○	●	-	●	-	-	-
Abarth 500 (2009 >)	○	●	-	●	-	-	-
Bravo (2007 >)	○	●	○	●	-	-	-
500L (2013 >)	●	●	○	●	-	-	-
 500X (2015 >)	●	●	○	●	-	-	-
Doblo (2010 >)	●	●	○	●	-	-	-
Panda (2012 >)	○	●	○	●	-	-	-
Grande Punto (2006 - 2010)	○	●	○	●	-	-	-
Abarth Grande Punto (2008 - 2011)	○	●	○	●	-	-	-
Qubo (2008 >)	○	●	○	●	-	-	-
 Tipo (2016 >)	●	●	●	●	-	-	-



	1	2	3	4	5	6	7
Ford							
 B Max (2012 >)	●	●	○	●	-	-	-
SBI Focus C Max (2003 - 2010)	○	●	○	●	-	-	-
C Max (2010 - 2012)	○	●	○	●	-	-	-
 C Max (2013 >)	○	●	○	●	-	-	-
 Edge (2016 >)	○	●	○	●	-	-	-
Fiesta (2004 - 2008)	○	●	○	●	-	-	-
Fiesta (2008 >)	○	●	○	●	-	-	-
Focus (1998 - 2004)	○	●	○	●	-	-	-
Focus (2005 - 2009)	○	●	○	●	-	-	-
Focus (2010 - 2015)	○	●	○	●	-	-	-
 Focus (2015 >)	○	●	○	●	-	-	-
 Focus Electric (2015 >)	○	●	○	●	-	-	-
SBI Galaxy (2006 - 2015 >)	○	●	○	●	●	-	●
 Galaxy (2016 >)	○	●	○	●	●	-	●

	1	2	3	4	5	6	7
KA (2009 - 2016)	○	●	-	●	-	-	-
 KA+ (2016 >)	●	●	○	●	-	-	-
Kuga (2013 >)	○	●	○	●	-	-	-
Mondeo (2000 - 2007)	○	●	○	●	-	-	-
Mondeo Estate (2007 - 2014)	○	●	○	●	-	-	-
Mondeo Hatchback (2007 - 2014)	○	●	○	●	-	-	-
Mondeo Saloon (2007 - 2014)	○	●	○	●	-	-	-
 Mondeo (2014 >)	○	●	○	●	-	-	-
SBI S Max (2006 - 2015 >)	○	●	○	●	●	-	●
 S Max (2016 >)	○	●	○	●	●	-	●
 EcoSport (2015 >)	○	●	○	●	-	-	-

Honda

Accord Saloon (2008 >)	●	●	○	●	-	-	-
Accord Tourer (2008 >)	●	●	○	●	-	-	-
Civic (2012 >)	●	●	○	●	-	-	-
Civic (2006 - 2011)	○	●	○	●	-	-	-
Civic Hybrid Saloon (2006 - 2010)	○	●	○	●	-	-	-
Civic Tourer (2014 - 2017)	●	●	○	●	-	-	-
CRV (2007 - 2013)	○	●	○	●	-	-	-
CRV (2012 >)	○	●	○	●	-	-	-
Elysion (2012 >)	○	●	-	●	●	-	●
FRV (2006 - 2011)	○	●	○	●	-	-	-
 HR-V (2015 >)	●	●	○	●	-	-	-
Insight (2009 >)	●	●	○	●	-	-	-
Jazz (2002 - 2008)	○	●	○	●	-	-	-
Jazz (2008 - 2015)	●	●	○	●	-	-	-
 Jazz (2016 >)	○	●	○	●	-	-	-
Legend (2006 - 2010)	○	●	○	●	-	-	-
Odyssey (2010 >)	○	●	-	●	-	-	-

	1	2	3	4	5	6	7
Hyundai							
Getz (2005 - 2011)	●	●	○	●	-	-	-
i10 Hatchback (2008 >)	●	●	○	●	-	-	-
i20 Hatchback (2009 >)	●	●	○	●	-	-	-
i20 (2015 >)	●	●	○	●	-	-	-
i30 (2012 - 2015)	●	●	○	●	-	-	-
i30 (2015 >)	●	●	○	●	-	-	-
i40 (2011 >)	●	●	○	●	-	-	-
iX20 (2011 >)	●	●	○	●	-	-	-
iX35 (2010 >)	●	●	○	●	-	-	-
i800/H1 (2008 >)	○	●	●	●	●	○	●
 Ioniq (2016 >)	●	●	○	●	-	-	-
Santa Fe (2007 - 2012)	●	●	●	●	●	-	●
Santa Fe (2012 >)	●	●	○	●	●	-	●
Tucson (2010 >)	●	●	○	●	-	-	-
 Tucson (2015 >)	●	●	○	●	-	-	-
Veloster (2012 >)	●	○	-	○	-	-	-
Infiniti							
EX (2009 >)	○	●	○	●	-	-	-
FX (2009 >)	●	●	○	●	-	-	-
G Coupe (2009 >)	●	○	-	○	-	-	-
G Saloon (2009 >)	●	●	○	●	-	-	-
M (2010 >)	●	●	○	●	-	-	-
Jaguar							
 F - Pace (2016 >)	○	●	○	●	-	-	-
F-Type Coupe (2014 >)	○	-	-	-	-	-	-
X-Type (2001 - 2010)	○	●	○	●	-	-	-
X-Type Estate (2004 - 2010)	○	●	○	●	-	-	-
 XE (2015 >)	●	●	○	●	-	-	-
XF (2008 >)	○	●	○	●	-	-	-

	1	2	3	4	5	6	7
Citroen							
Ypsilon (2012 >)	○	●	○	●	-	-	-
SBI Berlingo II (2008 >)	●	●	○	●	-	-	-
SBI Berlingo Multispace (2007 >)	●	●	○	●	●	-	●
C1 (2006 - 2015)	●	●	-	●	-	-	-
C1 (2015 >)	●	●	-	●	-	-	-
C3 (2005 - 2009)	●	●	○	●	-	-	-
C3 5 Door (2009 - 2016)	●	●	○	●	-	-	-
SBI C3 Picasso (2009 >)	●	●	○	●	-	-	-
 C3 (2017 >)	●	●	○	●	-	-	-
C4 (2010 >)	●	●	○	●	-	-	-
SBI C4 Picasso (2007 - 2013)	●	●	○	●	-	-	-
SBI C4 Picasso (2014 >)	●	●	○	●	-	-	-
SBI C4 G-Picasso (2014)	●	●	○	●	●	-	●
SBI C4 G-Picasso (2007 - 2013)	●	●	●	●	●	-	●
C5 (2005 - 2008)	●	●	○	●	-	-	-
C5 Saloon (2008 >)	●	●	○	●	-	-	-
C5 Tourer (2009 >)	●	●	○	●	-	-	-
 C4-Cactus (2015 >)	●	●	○	●	-	-	-
C-Crosser (2007 - 2013)	○	●	○	●	-	-	-
DS3 (2011 >)	●	●	○	●	-	-	-
DS3 Cabrio (2016 >)	●	●	○	●	-	-	-
DS4 (2010 >)	●	●	○	●	-	-	-
DS5 (2013 >)	●	●	○	●	-	-	-
Jumpy (2008 - 2012)	○	●	○	●	●	○	●
Nemo (2008 >)	○	●	○	●	-	-	-
Xsara (2000 - 2006)	●	●	○	●	-	-	-
Dacia							
Duster (2012 >)	●	●	○	●	-	-	-
Logan MCV (2013 >)	●	●	●	●	-	-	-

	1	2	3	4	5	6	7
6 Series Gran Coupe (2011 >)	●	●	○	●	-	-	-
7 Series (2010 - 2015)	●	●	○	●	-	-	-
7 Series (2016 >)	●	●	○	●	-	-	-
⚡ i3 (2014 >)	●	●	-	●	-	-	-
i8 (2014 >)	●	○	○	○	-	-	-
X1 (2009 - 2015)	●	●	○	●	-	-	-
🚗 X1 (2016 >)	●	●	○	●	-	-	-
X3 F25 (2011 >)	●	●	○	●	-	-	-
X4 (2014 >)	●	●	○	●	-	-	-
X5 (2007 - 2014)	●	●	○	●	●	-	●
X5 (2015 >)	●	●	○	●	●	-	●
X6 (2009 >)	●	●	○	●	-	-	-
X6 (2015 >)	●	●	-	●	-	-	-
3-GT (2013 >)	●	●	○	●	-	-	-
5-GT (2010 >)	●	●	○	●	-	-	-
Cadillac							
BLS Saloon (2006 - 2010)	●	●	○	●	-	-	-
Chevrolet							
Aveo (2012 >)	●	●	○	●	-	-	-
Captiva (2006 >)	●	●	○	●	-	-	-
Cruze (2009 >)	●	●	○	●	-	-	-
Spark (2012 >)	●	●	○	●	-	-	-
Volt (2011 >)	●	●	-	●	-	-	-
Orlando (2011 >)	●	●	○	●	-	-	-
Traxx (2013 >)	●	●	○	●	-	-	-
Chrysler							
Grand Voyager (2008 >)	●	●	-	●	●	○	●
300 C (2012 >)	○	●	○	●	-	-	-
Delta (2007 >)	○	●	○	●	-	-	-

	1	2	3	4	5	6	7
🚗 XF (2015 >)	●	●	○	●	-	-	-
XF R (2009 >)	○	●	○	●	-	-	-
XF Sportbrake (2013 >)	○	●	○	●	-	-	-
XJ (2010 >)	○	●	○	●	-	-	-
! XK Coupe (2006 - 2016)	○	○	-	○	-	-	-
XK Convertible (2006 - 2016)	○	○	-	○	-	-	-
Jeep							
Grand Cherokee (2011 >)	○	●	○	●	-	-	-
Compass (2011 >)	○	●	○	●	-	-	-
Cherokee (2014 >)	○	●	○	●	-	-	-
🚗 Renegade (2015 >)	●	●	○	●	-	-	-
Wrangler 5dr (2007 >)	○	●	○	●	-	-	-
Kia							
SBI Carens (2013 >)	●	●	○	●	●	-	●
Ceed Hatchback (2012 >)	○	●	○	●	-	-	-
Optima (2011 - 2015)	●	●	○	●	-	-	-
🚗 Optima (2016 >)	●	●	○	●	-	-	-
Picanto (2008 >)	●	●	○	●	-	-	-
Picanto (2011 >)	●	●	○	●	-	-	-
Rio (2012 >)	○	●	○	●	-	-	-
Sorento (2012 - 2014)	○	●	○	●	-	-	-
Sorento (2015 >)	●	●	○	●	●	-	●
Soul (2009 >)	○	●	○	●	-	-	-
⚡ Soul EV (2015 >)	○	●	○	●	-	-	-
Sportage (2011 - 2015)	○	●	○	●	-	-	-
🚗 Sportage (2016 >)	●	●	○	●	-	-	-
Venga (2011 >)	○	●	○	●	-	-	-
Land Rover							
Discovery Sport (2015 >)	○	●	○	●	●	-	●

	1	2	3	4	5	6	7
Discovery 4 (2009 >)	●	●	○	●	-	-	-
Freelander 2 (2006 >)	●	●	○	●	-	-	-
Range Rover (2013 >)	●	●	○	●	-	-	-
Range Rover (2002 - 2012)	●	●	○	●	-	-	-
Range Rover Sport (2005 - 2012)	●	●	○	●	-	-	-
Range Rover Sport (2013 >)	○	●	○	●	-	-	-
Range Rover Evoque 3dr (2011 >)	○	●	○	●	-	-	-
Range Rover Evoque 5dr (2011 >)	○	●	○	●	-	-	-

Lancia

Thema (2012 >)	○	●	○	●	-	-	-
Voyager (2010 >)	●	●	-	●	●	○	●
Delta (2011 >)	○	●	○	●	-	-	-
Ypsilon (2012 >)	○	●	○	●	-	-	-

Lexus

CT (2011 >)	●	●	○	●	-	-	-
GS (2013 >)	●	●	○	●	-	-	-
⚡ GSh (2013 >)	●	●	○	●	-	-	-
IS Saloon (2005 - 2012)	●	●	○	●	-	-	-
🚗 NX (2014 >)	●	●	○	●	-	-	-
RX (2010 >)	●	●	○	●	-	-	-

Mazda

🚗 CX-3 (2015 >)	●	●	●	●	-	-	-
CX-5 (2011 >)	○	●	○	●	-	-	-
CX-7 (2007 - 2011)	○	●	○	●	-	-	-
Mazda 2 (2007 - 2015)	○	●	○	●	-	-	-
🚗 Mazda 2 (2015 >)	●	●	●	●	-	-	-
3 Hatchback (2009 - 2013)	○	●	○	●	-	-	-
3 Saloon (2009 - 2013)	○	●	○	●	-	-	-
3 Hatchback (2014 >)	●	●	○	●	-	-	-

	1	2	3	4	5	6	7
Q3 (2013 >)	●	●	○	●	-	-	-
Q5/SQ5 (2008 - 2012)	●	●	○	●	-	-	-
Q5/SQ5 (2012 - 2016)	●	●	○	●	-	-	-
Q7 (2006 - 2014)	●	●	○	●	-	-	-
🚗 Q7/SQ7 (2015 >)	●	●	○	●	●	-	●
TT Coupe (2006 -2015)	●	○	-	○	-	-	-

Bentley

Continental GT (2003 - 2012)	●	●	-	●	-	-	-
Continental Flying Spur (2005 - 2012)	●	●	○	●	-	-	-
Continental GTC (2006 - 2012)	●	●	-	●	-	-	-
Mulsanne (2010 >)	●	●	○	●	-	-	-

BMW

1-Series (2004 - 2010)	●	●	○	●	-	-	-
1 Series Convertible (2008 - 2015)	●	●	-	●	-	-	-
1 Series Coupe (2008 - 2015)	●	●	-	●	-	-	-
1 Series F20 (2011 >)	●	●	○	●	-	-	-
2 Series Active Tourer (2015 >)	●	●	○	●	-	-	-
2 Series Coupe (2014 >)	●	●	-	●	-	-	-
3 Series (2005 - 2011)	●	●	-	●	-	-	-
3 Series Coupe (2007 - 2014)	●	●	-	●	-	-	-
3 Series F30 (2012 >)	●	●	○	●	-	-	-
4 Series GC (2014 >)	●	●	○	●	-	-	-
5 Series Saloon (2003 - 2008)	○	●	○	●	-	-	-
5 Series Touring (2003 - 2008)	○	●	○	●	-	-	-
5 Series (2008 - 2010)	○	●	○	●	-	-	-
5 Series Touring (2011 >)	●	●	○	●	-	-	-
5 Series Saloon (2011 >)	●	●	○	●	-	-	-
5 Series (2011 >)	●	●	○	●	-	-	-
6 Series Coupe (2011 >)	●	●	-	●	-	-	-
6 Series Convertible (2011 >)	●	●	-	●	-	-	-

	1	2	3	4	5	6	7
Alfa Romeo							
Giulietta (2010 >)	○	●	○	●	-	-	-
Mito (2009 >)	○	●	-	●	-	-	-

	1	2	3	4	5	6	7
Audi							
A1 (2011 >)	●	●	○	●	-	-	-
A1 Sportback (2012 >)	●	●	○	●	-	-	-
A3 Hatchback (2012 >)	●	●	○	●	-	-	-
A3 (1996 - 2003)	●	●	○	●	-	-	-
A3 (2004 - 2011)	●	●	●	●	-	-	-
A3/S3 (2012 >)	●	●	○	●	-	-	-
⚡ A3 e-Tron Sportback (2015 >)	●	●	○	●	-	-	-
A3 Saloon (2014 >)	●	●	○	●	-	-	-
A4 (2005 - 2008)	●	●	○	●	-	-	-
🚗 A4 (2016 >)	●	●	○	●	-	-	-
🚗 A4 Avant (2016 >)	●	●	○	●	-	-	-
A4 Allroad (2008 - 2016)	●	●	○	●	-	-	-
A4/S4 Avant (2008 - 2016)	●	●	○	●	-	-	-
A4/S4 Saloon (2008 - 2016)	●	●	○	●	-	-	-
A5/S5 Coupe (2016 >)	●	●	-	●	-	-	-
A5/S5 Coupe (2006 - 2016)	●	●	-	●	-	-	-
A5/S5 Sportback (2009 - 2016)	●	●	○	●	-	-	-
🚗 A5/S5 Sportback (2017 >)	●	●	●	●	-	-	-
A6 Allroad (2011 - 2016)	●	●	○	●	-	-	-
A6/S6 Avant (2011 - 2016)	●	●	○	●	-	-	-
A6/S6 (2011 - 2016)	●	●	○	●	-	-	-
A6/S6 (2016 >)	●	●	○	●	-	-	-
A6 Allroad (2016 >)	●	●	○	●	-	-	-
A7 Sportback (2011 - 2015)	●	●	○	●	-	-	-
A7/S7 Sportback (2016 >)	●	●	○	●	-	-	-
A8/S8 (2010 - 2017)	●	●	○	●	-	-	-
🚗 Q2 (2016 >)	●	●	○	●	-	-	-

	1	2	3	4	5	6	7
5 (2005 - 2010)	○	●	○	●	-	-	-
6 Estate (2008 - 2012)	○	●	○	●	-	-	-
6 Hatchback (2007 - 2012)	○	●	○	●	-	-	-
6 Saloon (2007 - 2009)	○	●	○	●	-	-	-
6 Saloon (2013 >)	●	●	○	●	-	-	-
6 Estate (2013 >)	●	●	○	●	-	-	-
MX-5 (2015 >)	●	-	-	-	-	-	-

Mercedes-Benz

A Class (2005 - 2012)	○	●	○	●	-	-	-
A Class (2013 >)	○	●	○	●	-	-	-
B Class (2012 >)	○	●	○	●	-	-	-
⚡ B Class EV (2015 >)	○	●	○	●	-	-	-
C Class (2008 >)	○	●	○	●	-	-	-
C Class Estate (2008 >)	○	●	○	●	-	-	-
C Class Coupe (2011 >)	○	●	-	●	-	-	-
C Class Estate (2015 >)	○	●	○	●	-	-	-
CLA (2013 >)	○	●	○	●	-	-	-
CLS Shootingbrake (2012 >)	○	●	○	●	-	-	-
CLS Coupe (2011 >)	○	●	○	●	-	-	-
E Class (2006 - 2009)	○	●	○	●	-	-	-
E Class Saloon (2009 - 2012)	○	●	○	●	-	-	-
E Class Coupe (2009 >)	○	●	-	●	-	-	-
E Class Estate (2013 >)	○	●	○	●	-	-	-
E Class Saloon (2013 >)	○	●	○	●	-	-	-
GLA (2013 >)	○	●	○	●	-	-	-
GL Class (2006 - 2012)	○	●	○	●	○	-	○
GL Class (2012 >)	○	●	○	●	●	-	●
GLE (2015 >)	○	●	○	●	-	-	-
M/ML Class (2005 - 2012)	○	●	○	●	-	-	-
M/ML Class (2012 >)	○	●	○	●	-	-	-
R Class (2006 - 2012)	○	●	○	●	-	-	-

	1	2	3	4	5	6	7
S Class (2006 - 2013)	○	●	○	●	-	-	-
S Class (2015 >)	○	●	○	●	-	-	-
SL Class (2012 >)	○	-	-	-	-	-	-
SLK (2011 >)	○	-	-	-	-	-	-
V Class (2015 >)	○	●	●	●	●	●	●

MG Rover





25 (1999 - 2005)	○	○	○	○	-	-	-
 GS (2016 >)	●	●	○	●	-	-	-
MG3 (2013 - 2015)	○	●	○	●	-	-	-
MG3 (2016 >)	○	●	○	●	-	-	-
Streetwise (1999 - 2005)	○	○	○	○	-	-	-
ZR (2001 - 2005)	○	○	○	○	-	-	-
ZT (2003 - 2006)	○	●	○	●	-	-	-

Mini





Mini (Cooper) Hatch (2006 - 2014)	●	●	-	●	-	-	-
Mini (Cooper) Hatchback (2014 >)	●	●	-	●	-	-	-
Mini Coupe (2009 >)	●	-	-	-	-	-	-
Mini Countryman (2010 >)	●	●	○	●	-	-	-
Mini Paceman (2013 >)	●	●	-	●	-	-	-
Mini 5dr (2015 >)	●	●	○	●	-	-	-

Mitsubishi

ASX (2010 >)	○	●	○	●	-	-	-
Colt (2007 - 2013)	○	●	○	●	-	-	-
Lancer (2008 - 2011)	○	●	-	●	-	-	-
Lancer Sportback (2008 - 2011)	○	●	-	●	-	-	-
Lancer Ralliart (2009 - 2011)	○	●	-	●	-	-	-
Mirage (2014 >)	●	●	○	●	-	-	-
Outlander (2007 - 2013)	○	●	○	●	-	-	-
Outlander (2013 >)	○	●	○	●	-	-	-

	1	2	3	4	5	6	7
 SBI Sharan (2010 >)	●	●	-	●	○	-	○
Tiguan (2008 - 2016)	●	●	○	●	-	-	-
 Tiguan (2016 >)	●	●	○	●	-	-	-
Touareg (2010 >)	●	●	○	●	-	-	-
Touareg (2003 - 2009)	●	●	○	●	-	-	-
 SBI Touran (2010 - 2015)	●	○	○	○	○	-	○
 Touran (2016 >)	●	●	●	●	●	-	●
UP! (2012 >)	●	●	○	●	-	-	-
 E - UP! (2014 >)	●	●	○	●	-	-	-

Volvo

C30 (2007 - 2013)	●	●	-	●	-	-	-
S40 (2004 - 2012)	●	●	○	●	-	-	-
S60 (2010 >)	○	●	○	●	-	-	-
S80 (2007 >)	●	●	○	●	-	-	-
 S90 (2016 >)	○	●	○	●	-	-	-
V40 (2013 >)	●	●	○	●	-	-	-
V40 Cross Country (2013 >)	●	●	○	●	-	-	-
V50 (2004 - 2012)	○	●	○	●	-	-	-
V60 (2011 >)	●	●	○	●	-	-	-
 V60 PHEV (2015 >)	●	●	○	●	-	-	-
V70 (2008 >)	●	●	○	●	-	-	-
 V90 (2016 >)	●	●	○	●	-	-	-
XC60 (2008 >)	●	●	○	●	-	-	-
XC70 (2008 >)	●	●	○	●	-	-	-
XC90 (2003 - 2014)	●	●	○	●	-	-	-
 XC90 (2016 >)	●	●	○	●	○	-	○

Volkswagen

	1	2	3	4	5	6	7
Mokka (2013 >)	●	●	○	●	-	-	-
Vectra (2005 - 2007)	○	○	○	○	-	-	-
Vectra (2007)	○	●	○	●	-	-	-
Viva (2015 >)	●	●	○	●	-	-	-
Zafira (2005 - 2014)	○	●	○	●	-	-	-
Zafira Tourer (2012 >)	●	●	○	●	○	-	○
Volkswagen							
Beetle (2012 >)	●	●	-	●	-	-	-
Caddy (2010 >)	●	●	○	●	○	-	○
Caddy MaxiLife (2010 - 2015)	●	○	○	○	○	-	○
Multivan Caravelle (2008)	●	○	-	○	●	○	●
Golf MK 5 (2007)	●	●	○	●	-	-	-
Golf Cabriolet (2009 - 2012)	●	○	-	○	-	-	-
Golf Hatchback (2009 - 2012)	●	○	○	○	-	-	-
Golf Hatchback MK5 (2004 - 2008)	●	●	○	●	-	-	-
Golf Hatchback MK7 (2012 >)	●	●	○	●	-	-	-
⚡ Golf MK7 GTE (2014 >)	●	●	○	●	-	-	-
⚡ Golf E (2014 >)	●	●	○	●	-	-	-
Golf Plus (2009 - 2011)	●	○	○	○	-	-	-
Jetta (2011 >)	●	●	○	●	-	-	-
Lupo (1999 - 2005)	○	○	-	○	-	-	-
Passat (2005 - 2010)	●	●	○	●	-	-	-
Passat (2010 - 2015)	●	●	○	●	-	-	-
🚗 Passat Saloon (2015 >)	●	●	○	●	-	-	-
Passat Alltrack (2012 >)	●	●	○	●	-	-	-
Passat CC (2008 >)	●	●	○	●	-	-	-
Passat Estate (2005 - 2011)	●	○	○	○	-	-	-
🚗 Passat Estate (2015 >)	●	●	○	●	-	-	-
Polo 3dr (2009 >)	○	○	○	○	-	-	-
Polo 5dr (2009 >)	○	●	○	●	-	-	-
Scirocco (2011)	●	○	-	○	-	-	-

	1	2	3	4	5	6	7
🚗 ⚡ Outlander PHEV (2015 >)	○	●	○	●	-	-	-
Shogun (2007 >)	●	●	○	●	-	-	-

Nissan

	1	2	3	4	5	6	7
Juke (2010 >)	●	●	○	●	-	-	-
Leaf (2011 >)	○	●	●	●	-	-	-
Micra (2011 >)	●	●	○	●	-	-	-
Murano (2016 >)	●	●	○	●	-	-	-
Note (2006 - 2013)	●	●	○	●	-	-	-
Note (2014 >)	●	●	○	●	-	-	-
Qashqai+2 (2008 - 2015)	●	●	○	●	-	-	-
Qashqai (2007 - 2013)	●	●	○	●	-	-	-
Qashqai (2014 >)	●	●	○	●	-	-	-
Quest MPV (2012 >)	○	●	-	●	●	-	●
Pulsar (2015 >)	●	●	○	●	-	-	-
X-Trail (2008 - 2015)	○	●	○	●	-	-	-
X-Trail (2015 >)	●	●	○	●	●	-	●

Opel

	1	2	3	4	5	6	7
Adam (2013 >)	●	●	-	●	-	-	-
Agila (2008 >)	●	●	○	●	-	-	-
⚡ Ampera (2011 >)	●	●	-	●	-	-	-
Antara (2007 - 2015)	●	●	○	●	-	-	-
Astra (2004 - 2010)	●	●	○	●	-	-	-
Astra 5dr (2010 >)	●	●	○	●	-	-	-
Astra Estate (2010 >)	●	●	○	●	-	-	-
Astra GTC (2011 >)	●	●	○	●	-	-	-
🚗 Astra (2015 >)	●	●	○	●	-	-	-
Corsa D (2007 >)	○	●	○	●	-	-	-
Corsa 3dr Hatchback (2006 - 2015)	○	●	○	●	-	-	-
Corsa 5dr Hatchback (2006 - 2015)	○	●	○	●	-	-	-
Corsa 5dr(2015 >)	●	●	○	●	-	-	-



Peugeot

	1	2	3	4	5	6	7
Corsa VXR (2007 >)	○	●	○	●	-	-	-
Insignia Hatchback (2009 >)	○	●	○	●	-	-	-
Insignia Saloon (2009 >)	○	●	○	●	-	-	-
Insignia Sports Tourer (2009 >)	○	●	○	●	-	-	-
Karl (2015 >)	●	●	○	●	-	-	-
Meriva (2010 >)	●	●	○	●	-	-	-
Mokka (2013 >)	●	●	○	●	-	-	-
Vectra (2005 - 2008)	○	●	○	●	-	-	-
Zafira (2005 - 2014)	○	●	○	●	-	-	-
Zafira Tourer (2014 >)	●	●	○	●	●	-	●
107 (2005 - 2013)	●	●	-	●	-	-	-
108 (2015 >)	●	●	-	●	-	-	-
206 3dr (2004 - 2009)	●	●	○	●	-	-	-
207 3dr (2006 - 2012)	●	●	○	●	-	-	-
207 5dr (2006 - 2012)	●	●	○	●	-	-	-
207 SW (2007 - 2012)	●	●	○	●	-	-	-
208 (2013 >)	●	●	○	●	-	-	-
208 3dr (2013 >)	●	●	○	●	-	-	-
208 5dr (2013 >)	●	●	○	●	-	-	-
307 (2001 - 2007)	●	●	○	●	-	-	-
307 Estate (2002 - 2007)	●	●	○	●	-	-	-
308 Hatchback (2007 - 2014)	●	●	○	●	-	-	-
308 SW (2008 - 2015)	●	●	○	●	-	-	-
308 SW (2015 >)	●	●	○	●	-	-	-
308 (2014 >)	●	●	○	●	-	-	-
SBI 308 (2009 - 2016)	●	●	○	●	-	-	-
 308 (2017 >)	●	●	○	●	-	-	-
407 (2004 - 2011)	●	●	○	●	-	-	-
407 SW (2004 - 2011)	●	●	○	●	-	-	-
4007 (2007 - 2013)	○	●	○	●	-	-	-



	1	2	3	4	5	6	7
Land Cruiser (2009 >)	●	●	○	●	-	-	-
⚡ Prius (2004 - 2010)	○	●	○	●	-	-	-
⚡ Prius (2010 >)	●	●	○	●	-	-	-
⚡ Prius PHEV (2015 >)	●	●	○	●	-	-	-
⚡ Prius Plus + (2012 >)	●	●	○	●	-	-	-
 Prius 4 (2016 >)	●	●	○	●	-	-	-
Rav 4 MK3 (2006 - 2012)	●	○	○	○	-	-	-
RAV4 (2013 >)	●	●	○	●	-	-	-
SBI Verso (2009 - 2012)	●	●	○	●	-	-	-
SBI Verso (2013 >)	●	●	○	●	-	-	-
Yaris (2008 - 2011)	●	●	○	●	-	-	-
Yaris Hatchback (2011 >)	●	●	○	●	-	-	-

Vauxhall

Adam (2013 >)	●	●	-	●	-	-	-
Agila (2008 >)	●	●	○	●	-	-	-
Ampera (2011)	●	●	-	●	-	-	-
Antara (2007 - 2015)	●	●	○	●	-	-	-
Astra (2004 - 2010)	●	●	○	●	-	-	-
Astra 5dr (2010 >)	●	●	○	●	-	-	-
Astra Estate (2010 >)	●	●	○	●	-	-	-
Astra GTC (2011 >)	●	●	○	●	-	-	-
 Astra (2015 >)	●	●	○	●	-	-	-
Corsa D (2007 >)	○	●	○	●	-	-	-
Corsa 3dr Hatchback (2006 - 2015)	○	●	○	●	-	-	-
Corsa 5dr Hatchback (2006 - 2015)	○	●	○	●	-	-	-
Corsa 5dr (2015 >)	●	●	○	●	-	-	-
Corsa VXR (2007 >)	○	●	○	●	-	-	-
Insignia Hatchback (2009 >)	○	●	○	●	-	-	-
Insignia Saloon (2009 >)	○	●	○	●	-	-	-
Insignia Sports Tourer (2009 >)	○	●	○	●	-	-	-
Meriva (2010 >)	●	●	○	●	-	-	-



	1	2	3	4	5	6	7
 Baleno (2016 >)	●	●	○	●	-	-	-
Grand Vitara (2006 >)	○	●	○	●	-	-	-
Vitara (2015 >)	○	●	○	●	-	-	-
Splash (2008 >)	●	●	○	●	-	-	-
Swift Sport (2011 >)	●	●	○	●	-	-	-
SX - 4 (2006 >)	○	●	○	●	-	-	-
Subaru							
BRZ (2012 >)	●	○	-	○	-	-	-
Forester (2013 >)	○	●	○	●	-	-	-
Impreza 5dr (2007 - 2012)	○	●	○	●	-	-	-
Impreza 5 Door (2013 >)	○	●	○	●	-	-	-
Legacy (2012 >)	○	●	○	●	-	-	-
Outback (2012 >)	○	●	○	●	-	-	-
XV Hatchback (2011 >)	○	●	○	●	-	-	-
Tesla							
Model S (2014 >)	●	●	○	●	-	-	-
Model X (2016 >)	●	●	○	●	●	-	●
Toyota							
Auris (2007 - 2012)	○	●	○	●	-	-	-
Auris (2013 >)	●	●	○	●	-	-	-
Avensis Hatchback (2003 - 2011)	●	●	○	●	-	-	-
Avensis Tourer (2009 >)	○	○	○	○	-	-	-
Aygo (2005 - 2014)	●	●	-	●	-	-	-
Aygo (2014 >)	●	●	-	●	-	-	-
 C-HR (2017 >)	●	●	○	●	-	-	-
EZ MPV (2013 >)	○	●	○	●	-	-	-
GT86 (2012 >)	●	○	-	○	-	-	-
Highlander (2013 >)	○	●	○	●	-	-	-
Land Cruiser (2003 - 2009)	○	○	○	○	-	-	-

	1	2	3	4	5	6	7
508 (2011 >)	●	●	○	●	-	-	-
508 SW (2011 >)	●	●	○	●	-	-	-
508 RXH (2013 >)	●	●	○	●	-	-	-
SBI 5008 (2011 >)	●	●	○	●	●	-	●
Bipper (2008 >)	○	●	○	●	-	-	-
Expert Teepee (2008 - 2016)	○	●	○	●	●	○	●
Partner Combi (2004 - 2010)	●	●	○	●	-	-	-
Partner Teepee (2008 >)	●	●	○	●	-	-	-
RCZ (2011 >)	●	●	-	●	-	-	-
Traveller (2016 >)	●	●	●	●	●	●	●
Porsche							
Cayenne (2011 >)	●	●	○	●	-	-	-
⚡ Cayenne E-Hybrid (2015 >)	●	●	○	●	-	-	-
Panamera (2011 >)	●	●	-	●	-	-	-
⚡ Panamera E-Hybrid (2015 >)	●	●	-	●	-	-	-
Renault							
Captur (2015 >)	●	●	○	●	-	-	-
Clio (2005 - 2012)	●	●	○	●	-	-	-
Clio Renault Sport (2006 - 2012)	●	●	○	●	-	-	-
Clio Sport Tourer (2007 - 2012)	●	●	○	●	-	-	-
Clio (2013 >)	●	●	○	●	-	-	-
Espace (2003 - 2012)	●	●	●	●	●	-	●
Grand Espace (2003 - 2012)	●	●	●	●	●	-	●
Kadjar (2015 >)	●	●	○	●	-	-	-
Laguna (2008 - 2012)	●	●	○	●	-	-	-
Laguna Sport Tourer (2008 - 2012)	●	●	○	●	-	-	-
Megane (2007)	●	●	○	●	-	-	-
Megane Hatch (2002 - 2009)	●	●	○	●	-	-	-
SBI Megane Hatchback (2008 - 2016)	●	●	○	●	-	-	-
Megane Sport Tourer (2009 - 2016)	●	●	○	●	-	-	-

	1	2	3	4	5	6	7
 Megane (2016 >)	●	●	○	●	-	-	-
Modus (2004 - 2012)	●	●	○	●	-	-	-
Grand Modus (2008 - 2012)	●	●	○	●	-	-	-
SBI Scenic (2003 - 2009)	●	●	○	●	-	-	-
SBI Scenic (2009 - 2016)	●	●	○	●	-	-	-
 Scenic (2017 >)	●	●	○	●	-	-	-
Twingo (2007 - 2014)	●	●	-	●	-	-	-
Twingo (2015 >)	●	●	-	●	-	-	-
Saab							
9-3 (2002 - 2012)	●	●	○	●	-	-	-
9-3 Sport Wagon (2005 - 2012)	●	●	○	●	-	-	-
9-3 X (2009 - 2012)	●	●	○	●	-	-	-
9-5 Estate (2005 - 2010)	●	●	○	●	-	-	-
9-5 (2011-2012)	●	●	○	●	-	-	-
Seat							
SBI Alhambra (2010 >)	●	●	○	●	-	-	-
Altea (2004 - 2011)	●	●	○	●	-	-	-
Altea XL (2007 - 2011)	●	●	○	●	-	-	-
Altea Freetrack4 (2007 - 2009)	●	●	○	●	-	-	-
Arosa (1997 - 2004)	○	●	-	●	-	-	-
Exeo (2008 - 2014)	●	●	○	●	-	-	-
Exeo ST Estate (2008 - 2014)	●	●	○	●	-	-	-
Ibiza Cupra (2009 >)	●	●	○	●	-	-	-
Ibiza FR (2009 >)	●	●	○	●	-	-	-
Ibiza Hatchback (2008 - 2013)	●	●	○	●	-	-	-
Leon Cupra (2007 - 2011)	●	●	○	●	-	-	-
Leon FR (2006 - 2012)	●	●	○	●	-	-	-
Leon Hatchback (2005 - 2012)	●	●	○	●	-	-	-
Leon (2013 >)	●	●	○	●	-	-	-
Mii (2011 >)	●	●	○	●	-	-	-

	1	2	3	4	5	6	7
Toledo (2013 >)	●	●	○	●	-	-	-
Skoda							
Citigo (2012 >)	●	●	○	●	-	-	-
Fabia (2015 >)	●	●	○	●	-	-	-
Fabia Estate Combi (2008 >)	●	●	○	●	-	-	-
Fabia Hatchback (2007 >)	●	●	○	●	-	-	-
Octavia Estate Combi (2005 - 2013)	●	●	○	●	-	-	-
Octavia Hatchback (2004 - 2012)	●	●	○	●	-	-	-
Octavia Scout (2007 - 2013)	●	●	○	●	-	-	-
Octavia Hatchback (2013 >)	●	●	○	●	-	-	-
Rapid (2013 >)	●	●	○	●	-	-	-
Roomster (2006 >)	○	●	○	●	-	-	-
Superb Combi Estate (2008 >)	●	●	○	●	-	-	-
Superb (2008 - 2014 >)	●	●	○	●	-	-	-
 Superb (2015 >)	●	●	○	●	-	-	-
Yeti (2009 >)	●	●	○	●	-	-	-
Smart							
For Two Coupe (2007 >)	○	-	-	-	-	-	-
FourFour (2015 >)	●	●	-	●	-	-	-
Ssangyong							
Actyon (2006 - 2011)	○	●	○	●	-	-	-
Korando (2011 >)	○	●	○	●	-	-	-
Musso Pickup (2016 >)	○	●	○	●	-	-	-
Rexton (2014 >)	○	●	○	●	-	-	-
Tivoli (2016 >)	○	●	○	●	-	-	-
Turismo (2014 >)	○	●	○	●	○	○	○
Suzuki							
Alto (2009 >)	○	●	-	●	-	-	-

	1	2	3	4	5	6	7		1	2	3	4	5	6	7	
 Megane (2016 >)	●	●	○	●	-	-	-		Toledo (2013 >)	●	●	○	●	-	-	-
Modus (2004 - 2012)	●	●	○	●	-	-	-									
Grand Modus (2008 - 2012)	●	●	○	●	-	-	-	Skoda	Citigo (2012 >)	●	●	○	●	-	-	-
SBI Scenic (2003 - 2009)	●	●	○	●	-	-	-		Fabia (2015 >)	●	●	○	●	-	-	-
SBI Scenic (2009 - 2016)	●	●	○	●	-	-	-		Fabia Estate Combi (2008 >)	●	●	○	●	-	-	-
 Scenic (2017 >)	●	●	○	●	-	-	-		Fabia Hatchback (2007 >)	●	●	○	●	-	-	-
Twingo (2007 - 2014)	●	○	-	○	-	-	-		Octavia Estate Combi (2005 - 2013)	●	●	○	●	-	-	-
Twingo (2015 >)	●	●	-	●	-	-	-		Octavia Hatchback (2004 - 2012)	●	●	○	●	-	-	-
Saab									Octavia Scout (2007 - 2013)	●	●	○	●	-	-	-
9-3 (2002 - 2012)	●	●	○	●	-	-	-		Octavia Hatchback (2013 >)	●	●	○	●	-	-	-
9-3 Sport Wagon (2005 - 2012)	●	○	○	○	-	-	-		Rapid (2013 >)	●	●	○	●	-	-	-
9-3 X (2009 - 2012)	●	●	○	●	-	-	-		Roomster (2006 >)	○	●	○	●	-	-	-
9-5 Estate (2005 - 2010)	●	●	○	●	-	-	-		Superb Combi Estate (2008 >)	●	●	○	●	-	-	-
9-5 (2011-2012)	●	●	○	●	-	-	-		Superb (2008 - 2014 >)	●	●	○	●	-	-	-
Seat									 Superb (2015 >)	●	●	○	●	-	-	-
SBI Alhambra (2010 >)	●	●	○	●	-	-	-		Yeti (2009 >)	●	●	○	●	-	-	-
Altea (2004 - 2011)	●	●	○	●	-	-	-	Smart								
Altea XL (2007 - 2011)	●	●	○	●	-	-	-		For Two Coupe (2007 >)	○	-	-	-	-	-	-
Altea Freetrack4 (2007 - 2009)	●	●	○	●	-	-	-		FourFour (2015 >)	●	●	-	●	-	-	-
Arosa (1997 - 2004)	○	○	-	○	-	-	-	Ssangyong								
Exeo (2008 - 2014)	●	●	○	●	-	-	-		Actyon (2006 - 2011)	○	●	○	●	-	-	-
Exeo ST Estate (2008 - 2014)	●	●	○	●	-	-	-		Korando (2011 >)	○	●	○	●	-	-	-
Ibiza Cupra (2009 >)	●	●	○	●	-	-	-		Musso Pickup (2016 >)	○	●	○	●	-	-	-
Ibiza FR (2009 >)	●	●	○	●	-	-	-		Rexton (2014 >)	○	●	○	●	-	-	-
Ibiza Hatchback (2008 - 2013)	●	●	○	●	-	-	-		Tivoli (2016 >)	○	●	○	●	-	-	-
Leon Cupra (2007 - 2011)	●	●	○	●	-	-	-		Turismo (2014 >)	○	●	○	●	●	○	●
Leon FR (2006 - 2012)	●	○	○	○	-	-	-	Suzuki								
Leon Hatchback (2005 - 2012)	●	●	○	●	-	-	-		Alto (2009 >)	○	●	-	●	-	-	-
Leon (2013 >)	●	●	○	●	-	-	-									
Mii (2011 >)	●	●	○	●	-	-	-									

	1	2	3	4	5	6	7
 Baleno (2016 >)	●	●	○	●	-	-	-
Grand Vitara (2006 >)	○	●	○	●	-	-	-
Vitara (2015 >)	○	●	●	●	-	-	-
Splash (2008 >)	○	●	○	●	-	-	-
Swift Sport (2011 >)	●	●	○	●	-	-	-
 Swift (2017 >)	○	●	○	●	-	-	-
SX - 4 (2006 >)	○	●	○	●	-	-	-
Subaru							
BRZ (2012 >)	●	○	-	○	-	-	-
Forester (2013 >)	○	●	○	●	-	-	-
Impreza 5dr (2007 - 2012)	○	●	○	●	-	-	-
Impreza 5 Door (2013 >)	○	●	○	●	-	-	-
Legacy (2012 >)	○	●	○	●	-	-	-
Outback (2012 >)	○	●	○	●	-	-	-
XV Hatchback (2011 >)	○	●	○	●	-	-	-
Tesla							
Model S (2014 >)	●	●	○	●	-	-	-
Model X (2016 >)	●	●	○	●	●	-	●
Toyota							
Auris (2007 - 2012)	○	●	○	●	-	-	-
Auris (2013 >)	●	●	○	●	-	-	-
Avensis Hatchback (2003 - 2011)	●	●	○	●	-	-	-
Avensis Tourer (2009 >)	○	○	○	○	-	-	-
Aygo (2005 - 2014)	●	●	-	●	-	-	-
Aygo (2014 >)	●	●	-	●	-	-	-
 C-HR (2017 >)	●	●	○	●	-	-	-
EZ MPV (2013 >)	○	●	○	●	-	-	-
GT86 (2012 >)	●	○	-	○	-	-	-
Highlander (2013 >)	○	●	○	●	-	-	-

	1	2	3	4	5	6	7
508 (2011 >)	●	●	○	●	-	-	-
508 SW (2011 >)	●	●	○	●	-	-	-
508 RXH (2013 >)	●	●	○	●	-	-	-
SBI 5008 (2011 >)	●	●	○	●	○	-	○
Bipper (2008 >)	○	●	○	●	-	-	-
Expert Teepee (2008 - 2016)	○	●	○	●	●	○	●
Partner Combi (2004 - 2010)	●	●	○	●	-	-	-
Partner Teepee (2008 >)	●	●	○	●	-	-	-
RCZ (2011 >)	●	○	-	○	-	-	-
Traveller (2016 >)	●	●	●	●	●	●	●
Porsche							
Cayenne (2011 >)	●	●	○	●	-	-	-
⚡ Cayenne E-Hybrid (2015 >)	●	●	○	●	-	-	-
Panamera (2011 >)	●	●	-	●	-	-	-
⚡ Panamera E-Hybrid (2015 >)	●	●	-	●	-	-	-
Renault							
Captur (2015 >)	●	●	○	●	-	-	-
Clio (2005 - 2012)	●	○	○	○	-	-	-
Clio Renault Sport (2006 - 2012)	●	○	○	○	-	-	-
Clio Sport Tourer (2007 - 2012)	●	○	○	○	-	-	-
Clio (2013 >)	●	●	○	●	-	-	-
Espace (2003 - 2012)	●	●	●	●	●	-	●
Grand Espace (2003 - 2012)	●	●	●	●	●	-	●
Kadjar (2015 >)	●	●	○	●	-	-	-
Laguna (2008 - 2012)	●	●	○	●	-	-	-
Laguna Sport Tourer (2008 - 2012)	●	●	○	●	-	-	-
Megane (2007)	●	●	○	●	-	-	-
Megane Hatch (2002 - 2009)	●	○	○	○	-	-	-
SBI Megane Hatchback (2008 - 2016)	●	○	○	○	-	-	-
Megane Sport Tourer (2009 - 2016)	●	●	○	●	-	-	-

	1	2	3	4	5	6	7
Corsa VXR (2007 >)	○	●	○	●	-	-	-
Insignia Hatchback (2009 >)	○	●	○	●	-	-	-
Insignia Saloon (2009 >)	○	●	○	●	-	-	-
Insignia Sports Tourer (2009 >)	○	●	○	●	-	-	-
Karl (2015 >)	●	●	○	●	-	-	-
Meriva (2010 >)	●	●	○	●	-	-	-
Mokka (2013 >)	●	●	○	●	-	-	-
Vectra (2005 - 2008)	○	○	○	○	-	-	-
Zafira (2005 - 2014)	○	●	○	●	-	-	-
Zafira Tourer (2014 >)	●	●	○	●	○	-	○

Peugeot

107 (2005 - 2013)	●	●	-	●	-	-	-
108 (2015 >)	●	●	-	●	-	-	-
206 3dr (2004 - 2009)	●	●	○	●	-	-	-
207 3dr (2006 - 2012)	●	●	○	●	-	-	-
207 5dr (2006 - 2012)	●	●	○	●	-	-	-
207 SW (2007 - 2012)	●	●	○	●	-	-	-
2008 (2013 >)	●	●	○	●	-	-	-
208 3dr (2013 >)	●	●	○	●	-	-	-
208 5dr (2013 >)	●	●	○	●	-	-	-
307 (2001 - 2007)	●	○	○	○	-	-	-
307 Estate (2002 - 2007)	●	●	○	●	-	-	-
308 Hatchback (2007 - 2014)	●	○	○	○	-	-	-
308 SW (2008 - 2015)	●	●	○	●	-	-	-
308 SW (2015 >)	●	●	○	●	-	-	-
308 (2014 >)	●	●	○	●	-	-	-
SBI 3008 (2009 - 2016)	●	●	○	●	-	-	-
 3008 (2017 >)	●	●	○	●	-	-	-
407 (2004 - 2011)	●	●	○	●	-	-	-
407 SW (2004 - 2011)	●	●	○	●	-	-	-
4007 (2007 - 2013)	○	●	○	●	-	-	-

	1	2	3	4	5	6	7
Land Cruiser (2003 - 2009)	○	●	○	●	-	-	-
Land Cruiser (2009 >)	●	●	○	●	-	-	-
⚡ Prius (2004 - 2010)	○	●	○	●	-	-	-
⚡ Prius (2010 >)	●	●	○	●	-	-	-
⚡ Prius PHEV (2015 >)	●	●	○	●	-	-	-
⚡ Prius Plus + (2012 >)	●	●	○	●	-	-	-
 Prius 4 (2016 >)	●	●	○	●	-	-	-
Rav 4 MK3 (2006 - 2012)	●	●	○	●	-	-	-
RAV4 (2013 >)	●	●	○	●	-	-	-
SBI Verso (2009 - 2012)	●	●	○	●	-	-	-
SBI Verso (2013 >)	●	●	○	●	-	-	-
Yaris (2008 - 2011)	●	●	○	●	-	-	-
Yaris Hatchback (2011 >)	●	●	○	●	-	-	-

Vauxhall

Adam (2013 >)	●	●	-	●	-	-	-
Agila (2008 >)	●	●	○	●	-	-	-
Ampera (2011)	●	●	-	●	-	-	-
Antara (2007 - 2015)	●	●	○	●	-	-	-
Astra (2004 - 2010)	●	●	○	●	-	-	-
Astra 5dr (2010 >)	●	●	○	●	-	-	-
Astra Estate (2010 >)	●	●	○	●	-	-	-
Astra GTC (2011 >)	●	●	○	●	-	-	-
 Astra (2015 >)	●	●	○	●	-	-	-
Corsa D (2007 >)	○	●	○	●	-	-	-
Corsa 3dr Hatchback (2006 - 2015)	○	●	○	●	-	-	-
Corsa 5dr Hatchback (2006 - 2015)	○	●	○	●	-	-	-
Corsa 5dr (2015 >)	●	●	○	●	-	-	-
Corsa VXR (2007 >)	○	●	○	●	-	-	-
Insignia Hatchback (2009 >)	○	●	○	●	-	-	-
Insignia Saloon (2009 >)	○	●	○	●	-	-	-
Insignia Sports Tourer (2009 >)	○	●	○	●	-	-	-

Volkswagen

	1	2	3	4	5	6	7
Meriva (2010 >)	●	●	○	●	-	-	-
Mokka (2013 >)	●	●	○	●	-	-	-
Vectra (2005 - 2007)	●	●	○	●	-	-	-
Vectra (2007)	○	●	○	●	-	-	-
Viva (2015 >)	●	●	○	●	-	-	-
Zafira (2005 - 2014)	○	●	○	●	-	-	-
Zafira Tourer (2012 >)	●	●	○	●	●	-	●
Beetle (2012 >)	●	●	-	●	-	-	-
Caddy (2010 >)	●	●	○	●	○	-	○
Caddy MaxiLife (2010 - 2015)	●	●	○	●	●	-	●
Multivan Caravelle (2008)	●	●	-	●	●	○	●
Golf MK 5 (2007)	●	●	○	●	-	-	-
Golf Cabriolet (2009 - 2012)	●	●	-	●	-	-	-
Golf Hatchback (2009 - 2012)	●	●	○	●	-	-	-
Golf Hatchback MK5 (2004 - 2008)	●	●	●	●	-	-	-
Golf Hatchback MK7 (2012 >)	●	●	○	●	-	-	-
⚡ Golf MK7 GTE (2014 >)	●	●	○	●	-	-	-
⚡ Golf E (2014 >)	●	●	○	●	-	-	-
Golf Plus (2009 - 2011)	●	●	○	●	-	-	-
Jetta (2011 >)	●	●	○	●	-	-	-
Lupo (1999 - 2005)	○	●	-	●	-	-	-
Passat (2005 - 2010)	●	●	○	●	-	-	-
Passat (2010 - 2015)	●	●	○	●	-	-	-
🚗 Passat Saloon (2015 >)	●	●	○	●	-	-	-
Passat Alltrack (2012 >)	●	●	○	●	-	-	-
Passat CC (2008 >)	●	●	○	●	-	-	-
Passat Estate (2005 - 2011)	●	●	○	●	-	-	-
🚗 Passat Estate (2015 >)	●	●	○	●	-	-	-
Polo 3dr (2009 >)	○	●	○	●	-	-	-
Polo 5dr (2009 >)	○	●	○	●	-	-	-



	1	2	3	4	5	6	7
Outlander PHEV (2015 >)	○	●	○	●	-	-	-
Shogun (2007 >)	●	●	○	●	-	-	-

Nissan

	1	2	3	4	5	6	7
Juke (2010 >)	●	●	○	●	-	-	-
Leaf (2011 >)	○	●	○	●	-	-	-
Micra (2011 >)	●	○	○	○	-	-	-
Murano (2016 >)	●	●	○	●	-	-	-
Note (2006 - 2013)	●	●	○	●	-	-	-
Note (2014 >)	●	●	○	●	-	-	-
Qashqai+2 (2008 - 2015)	●	○	○	○	-	-	-
Qashqai (2007 - 2013)	●	●	○	●	-	-	-
Qashqai (2014 >)	●	●	○	●	-	-	-
Quest MPV (2012 >)	○	●	-	●	○	-	○
Pulsar (2015 >)	●	●	○	●	-	-	-
X-Trail (2008 - 2015)	○	●	○	●	-	-	-
X-Trail (2015 >)	●	●	○	●	○	-	○

Opel

	1	2	3	4	5	6	7
Adam (2013 >)	●	●	-	●	-	-	-
Agila (2008 >)	●	●	○	●	-	-	-
⚡ Ampera (2011 >)	●	●	-	●	-	-	-
Antara (2007 - 2015)	●	●	○	●	-	-	-
Astra (2004 - 2010)	●	●	○	●	-	-	-
Astra 5dr (2010 >)	●	●	○	●	-	-	-
Astra Estate (2010 >)	●	●	○	●	-	-	-
Astra GTC (2011 >)	●	●	○	●	-	-	-
🚗 Astra (2015 >)	●	●	○	●	-	-	-
Corso D (2007 >)	○	●	○	●	-	-	-
Corso 3dr Hatchback (2006 - 2015)	○	●	○	●	-	-	-
Corso 5dr Hatchback (2006 - 2015)	○	●	○	●	-	-	-
Corso 5dr (2015 >)	●	●	○	●	-	-	-

	1	2	3	4	5	6	7
S Class (2006 - 2013)	○	●	○	●	-	-	-
S Class (2015 >)	○	●	○	●	-	-	-
SL Class (2012 >)	○	-	-	-	-	-	-
SLK (2011 >)	○	-	-	-	-	-	-
V Class (2015 >)	○	●	●	●	●	●	●

MG Rover

25 (1999 - 2005)	○	○	○	○	-	-	-
 GS (2016 >)	●	●	○	●	-	-	-
MG3 (2013 - 2015)	○	●	○	●	-	-	-
MG3 (2016 >)	○	●	○	●	-	-	-
Streetwise (1999 - 2005)	○	○	○	○	-	-	-
ZR (2001 - 2005)	○	○	○	○	-	-	-
ZT (2003 - 2006)	○	○	○	○	-	-	-





Mini

Mini (Cooper) Hatch (2006 - 2014)	●	○	-	○	-	-	-
Mini (Cooper) Hatchback (2014 >)	●	●	-	●	-	-	-
Mini Coupe (2009 >)	●	-	-	-	-	-	-
Mini Countryman (2010 >)	●	●	○	●	-	-	-
Mini Paceman (2013 >)	●	●	-	●	-	-	-
Mini 5dr (2015 >)	●	●	○	●	-	-	-

Mitsubishi

ASX (2010 >)	○	●	○	●	-	-	-
Colt (2007 - 2013)	○	●	○	●	-	-	-
Lancer (2008 - 2011)	○	●	-	●	-	-	-
Lancer Sportback (2008 - 2011)	○	●	-	●	-	-	-
Lancer Ralliart (2009 - 2011)	○	●	-	●	-	-	-
Mirage (2014 >)	●	●	○	●	-	-	-
Outlander (2007 - 2013)	○	●	○	●	-	-	-
Outlander (2013 >)	○	●	○	●	-	-	-

Volvo

	1	2	3	4	5	6	7
Scirocco (2011)	●	●	-	●	-	-	-
SBI Sharan (2010 >)	●	●	-	●	●	-	●
Tiguan (2008 - 2016)	●	●	○	●	-	-	-
 Tiguan (2016 >)	●	●	●	●	-	-	-
Touareg (2010 >)	●	●	○	●	-	-	-
Touareg (2003 - 2009)	●	●	○	●	-	-	-
SBI Touran (2010 - 2015)	●	●	○	●	●	-	●
 Touran (2016 >)	●	●	●	●	●	-	●
UP! (2012 >)	●	●	○	●	-	-	-
⚡ E - UP! (2014 >)	●	●	○	●	-	-	-
C30 (2007 - 2013)	●	●	-	●	-	-	-
S40 (2004 - 2012)	●	●	○	●	-	-	-
S60 (2010 >)	●	●	○	●	-	-	-
S80 (2007 >)	●	●	○	●	-	-	-
 S90 (2016 >)	●	●	○	●	-	-	-
V40 (2013 >)	●	●	○	●	-	-	-
V40 Cross Country (2013 >)	●	●	○	●	-	-	-
V50 (2004 - 2012)	●	●	○	●	-	-	-
V60 (2011 >)	●	●	○	●	-	-	-
⚡ V60 PHEV (2015 >)	●	●	○	●	-	-	-
V70 (2008 >)	●	●	○	●	-	-	-
 V90 (2016 >)	●	●	○	●	-	-	-
XC60 (2008 >)	●	●	○	●	-	-	-
XC70 (2008 >)	●	●	○	●	-	-	-
XC90 (2003 - 2014)	●	●	○	●	-	-	-
 XC90 (2016 >)	●	●	○	●	●	-	●

	1	2	3	4	5	6	7
Alfa Romeo							
Guilietta (2010 >)	○	●	○	●	-	-	-
Mito (2009 >)	○	●	-	●	-	-	-
Audi							
A1 (2011 >)	●	●	○	●	-	-	-
A1 Sportback (2012 >)	●	●	○	●	-	-	-
A3 Hatchback (2012 >)	●	●	○	●	-	-	-
A3 (1996 - 2003)	●	○	○	○	-	-	-
A3 (2004 - 2011)	●	○	○	○	-	-	-
A3/S3 (2012 >)	●	●	○	●	-	-	-
⚡ A3 e-Tron Sportback (2015 >)	●	●	○	●	-	-	-
A3 Saloon (2014 >)	●	●	○	●	-	-	-
A4 (2005 - 2008)	●	○	○	○	-	-	-
🚗 A4 (2016 >)	●	●	○	●	-	-	-
🚗 A4 Avant (2016 >)	●	●	○	●	-	-	-
A4 Allroad (2008 - 2016)	●	○	○	○	-	-	-
A4/S4 Avant (2008 - 2016)	●	○	○	○	-	-	-
A4/S4 Saloon (2008 - 2016)	●	○	○	○	-	-	-
A5/S5 Coupe (2016 >)	●	●	-	●	-	-	-
A5/S5 Coupe (2006 - 2016)	●	○	-	○	-	-	-
A5/S5 Sportback (2009 - 2016)	●	○	○	○	-	-	-
🚗 A5/S5 Sportback (2017 >)	●	●	○	●	-	-	-
A6 Allroad (2011 - 2016)	●	○	○	○	-	-	-
A6/S6 Avant (2011 - 2016)	●	○	○	○	-	-	-
A6/S6 (2011 - 2016)	●	○	○	○	-	-	-
A6/S6 (2016 >)	●	●	○	●	-	-	-
A6 Allroad (2016 >)	●	●	○	●	-	-	-
A7 Sportback (2011 - 2015)	●	○	○	○	-	-	-
A7/S7 Sportback (2016 >)	●	●	○	●	-	-	-
A8/S8 (2010 - 2017)	●	●	○	●	-	-	-
🚗 Q2 (2016 >)	●	●	○	●	-	-	-

	1	2	3	4	5	6	7
5 (2005 - 2010)	○	●	○	●	-	-	-
6 Estate (2008 - 2012)	○	●	○	●	-	-	-
6 Hatchback (2007 - 2012)	○	●	○	●	-	-	-
6 Saloon (2007 - 2009)	○	●	○	●	-	-	-
6 Saloon (2013 >)	●	●	○	●	-	-	-
6 Estate (2013 >)	●	●	○	●	-	-	-
MX-5 (2015 >)	●	-	-	-	-	-	-
Mercedes-Benz							
A Class (2005 - 2012)	○	●	○	●	-	-	-
A Class (2013 >)	○	●	○	●	-	-	-
B Class (2012 >)	○	●	○	●	-	-	-
⚡ B Class EV (2015 >)	○	●	○	●	-	-	-
C Class (2008 >)	○	●	○	●	-	-	-
C Class Estate (2008 >)	○	●	○	●	-	-	-
C Class Coupe (2011 >)	○	●	-	●	-	-	-
C Class Estate (2015 >)	○	●	○	●	-	-	-
CLA (2013 >)	○	●	○	●	-	-	-
CLS Shootingbrake (2012 >)	○	●	○	●	-	-	-
CLS Coupe (2011 >)	○	●	○	●	-	-	-
E Class (2006 - 2009)	○	○	○	○	-	-	-
E Class Saloon (2009 - 2012)	○	●	○	●	-	-	-
E Class Coupe (2009 >)	○	●	-	●	-	-	-
E Class Estate (2013 >)	○	●	○	●	-	-	-
E Class Saloon (2013 >)	○	●	○	●	-	-	-
GLA (2013 >)	○	●	○	●	-	-	-
GL Class (2006 - 2012)	○	●	○	●	○	-	○
GL Class (2012 >)	○	●	○	●	●	-	●
GLE (2015 >)	○	●	○	●	-	-	-
M/ML Class (2005 - 2012)	○	●	○	●	-	-	-
M/ML Class (2012 >)	○	●	○	●	-	-	-
R Class (2006 - 2012)	○	●	○	●	-	-	-

	1	2	3	4	5	6	7
Discovery 4 (2009 >)	●	●	○	●	-	-	-
Freelander 2 (2006 >)	●	●	○	●	-	-	-
Range Rover (2013 >)	●	●	○	●	-	-	-
Range Rover (2002 - 2012)	●	●	○	●	-	-	-
Range Rover Sport (2005 - 2012)	●	●	○	●	-	-	-
Range Rover Sport (2013 >)	○	●	○	●	-	-	-
Range Rover Evoque 3dr (2011 >)	○	●	○	●	-	-	-
Range Rover Evoque 5dr (2011 >)	○	●	○	●	-	-	-

Lancia

Thema (2012 >)	○	●	○	●	-	-	-
Voyager (2010 >)	●	●	-	●	○	○	○
Delta (2011 >)	○	●	○	●	-	-	-
Ypsilon (2012 >)	○	●	○	●	-	-	-

Lexus

CT (2011 >)	●	●	○	●	-	-	-
GS (2013 >)	●	●	○	●	-	-	-
⚡ GSh (2013 >)	●	●	○	●	-	-	-
IS Saloon (2005 - 2012)	●	●	○	●	-	-	-
🚗 NX (2014 >)	●	●	○	●	-	-	-
RX (2010 >)	●	●	○	●	-	-	-

Mazda

🚗 CX-3 (2015 >)	●	●	○	●	-	-	-
CX-5 (2011 >)	○	●	○	●	-	-	-
CX-7 (2007 - 2011)	○	●	○	●	-	-	-
Mazda 2 (2007 - 2015)	○	●	○	●	-	-	-
🚗 Mazda 2 (2015 >)	●	●	○	●	-	-	-
3 Hatchback (2009 - 2013)	○	●	○	●	-	-	-
3 Saloon (2009 - 2013)	○	●	○	●	-	-	-
3 Hatchback (2014 >)	●	●	○	●	-	-	-

	1	2	3	4	5	6	7
Q3 (2013 >)	●	○	○	○	-	-	-
Q5/SQ5 (2008 - 2012)	●	○	○	○	-	-	-
Q5/SQ5 (2012 - 2016)	●	●	○	●	-	-	-
Q7 (2006 - 2014)	●	●	○	●	-	-	-
🚗 Q7/SQ7 (2015 >)	●	●	○	●	●	-	●
TT Coupe (2006 -2015)	●	○	-	○	-	-	-

Bentley





Continental GT (2003 - 2012)	●	●	-	●	-	-	-
Continental Flying Spur (2005 - 2012)	●	●	○	●	-	-	-
Continental GTC (2006 - 2012)	●	○	-	○	-	-	-
Mulsanne (2010 >)	●	●	○	●	-	-	-



BMW









1-Series (2004 - 2010)	●	●	○	●	-	-	-
1 Series Convertible (2008 - 2015)	●	○	-	○	-	-	-
1 Series Coupe (2008 - 2015)	●	●	-	●	-	-	-
1 Series F20 (2011 >)	●	●	○	●	-	-	-
2 Series Active Tourer (2015 >)	●	●	○	●	-	-	-
2 Series Coupe (2014 >)	●	●	-	●	-	-	-
3 Series (2005 - 2011)	●	●	-	●	-	-	-
3 Series Coupe (2007 - 2014)	●	●	-	●	-	-	-
3 Series F30 (2012 >)	●	●	○	●	-	-	-
4 Series GC (2014 >)	●	●	○	●	-	-	-
5 Series Saloon (2003 - 2008)	○	○	○	○	-	-	-
5 Series Touring (2003 - 2008)	○	○	○	○	-	-	-
5 Series (2008 - 2010)	○	●	○	●	-	-	-
5 Series Touring (2011 >)	●	●	○	●	-	-	-
5 Series Saloon (2011 >)	●	●	○	●	-	-	-
5 Series (2011 >)	●	●	○	●	-	-	-
6 Series Coupe (2011 >)	●	●	-	●	-	-	-
6 Series Convertible (2011 >)	●	●	-	●	-	-	-







	1	2	3	4	5	6	7
6 Series Gran Coupe (2011 >)	●	●	○	●	-	-	-
7 Series (2010 - 2015)	●	●	○	●	-	-	-
7 Series (2016 >)	●	●	○	●	-	-	-
⚡ i3 (2014 >)	●	●	-	●	-	-	-
i8 (2014 >)	●	○	○	○	-	-	-
X1 (2009 - 2015)	●	●	○	●	-	-	-
🚗 X1 (2016 >)	●	●	○	●	-	-	-
X3 F25 (2011 >)	●	●	○	●	-	-	-
X4 (2014 >)	●	●	○	●	-	-	-
X5 (2007 - 2014)	●	●	○	●	○	-	○
X5 (2015 >)	●	●	○	●	○	-	○
X6 (2009 >)	●	●	○	●	-	-	-
X6 (2015 >)	●	●	-	●	-	-	-
3-GT (2013 >)	●	●	○	●	-	-	-
5-GT (2010 >)	●	●	○	●	-	-	-
Cadillac							
BLS Saloon (2006 - 2010)	●	○	○	○	-	-	-
Chevrolet							
Aveo (2012 >)	●	●	○	●	-	-	-
Captiva (2006 >)	●	●	○	●	-	-	-
Cruze (2009 >)	●	●	○	●	-	-	-
Spark (2012 >)	●	○	○	○	-	-	-
Volt (2011 >)	●	●	-	●	-	-	-
Orlando (2011 >)	●	●	○	●	-	-	-
Traxx (2013 >)	●	●	○	●	-	-	-
Chrysler							
Grand Voyager (2008 >)	●	●	-	●	○	○	○
300 C (2012 >)	○	●	○	●	-	-	-
Delta (2007 >)	○	●	○	●	-	-	-

	1	2	3	4	5	6	7
🚗 XF (2015 >)	●	●	○	●	-	-	-
XF R (2009 >)	○	●	○	●	-	-	-
XF Sportbrake (2013 >)	○	●	○	●	-	-	-
XJ (2010 >)	○	●	○	○	-	-	-
! XK Coupe (2006 - 2016)	○	○	-	○	-	-	-
XK Convertible (2006 - 2016)	○	○	-	○	-	-	-
Jeep							
Grand Cherokee (2011 >)	○	●	○	●	-	-	-
Compass (2011 >)	○	●	○	●	-	-	-
Cherokee (2014 >)	○	●	○	●	-	-	-
🚗 Renegade (2015 >)	●	●	○	●	-	-	-
Wrangler 5dr (2007 >)	○	○	○	○	-	-	-
Kia							
SBI Carens (2013 >)	●	●	○	●	○	-	○
Ceed Hatchback (2012 >)	○	●	○	●	-	-	-
Optima (2011 - 2015)	●	●	○	●	-	-	-
🚗 Optima (2016 >)	●	●	○	●	-	-	-
Picanto (2008 >)	●	●	○	●	-	-	-
Picanto (2011 >)	●	●	○	●	-	-	-
Rio (2012 >)	○	●	○	●	-	-	-
Sorento (2012 - 2014)	○	●	○	●	-	-	-
Sorento (2015 >)	●	●	○	●	○	-	○
Soul (2009 >)	○	●	○	●	-	-	-
⚡ Soul EV (2015 >)	○	●	○	●	-	-	-
Sportage (2011 - 2015)	○	●	○	●	-	-	-
🚗 Sportage (2016 >)	●	●	○	●	-	-	-
Venga (2011 >)	○	●	○	●	-	-	-
Land Rover							
Discovery Sport (2015 >)	○	●	○	●	○	-	○

	1	2	3	4	5	6	7
Hyundai							
Getz (2005 - 2011)	●	●	○	●	-	-	-
i10 Hatchback (2008 >)	●	●	○	●	-	-	-
i20 Hatchback (2009 >)	●	●	○	●	-	-	-
i20 (2015 >)	●	●	○	●	-	-	-
i30 (2012 - 2015)	●	○	○	○	-	-	-
i30 (2015 >)	●	●	○	●	-	-	-
i40 (2011 >)	●	●	○	●	-	-	-
iX20 (2011 >)	●	●	○	●	-	-	-
iX35 (2010 >)	●	●	○	●	-	-	-
i800/H1 (2008 >)	○	●	○	●	○	○	○
 Ioniq (2016 >)	●	●	○	●	-	-	-
Santa Fe (2007 - 2012)	●	●	○	●	○	-	○
Santa Fe (2012 >)	●	●	○	●	○	-	○
Tucson (2010 >)	●	●	○	●	-	-	-
 Tucson (2015 >)	●	●	○	●	-	-	-
Veloster (2012 >)	●	○	-	○	-	-	-
Infiniti							
EX (2009 >)	○	●	○	●	-	-	-
FX (2009 >)	●	●	○	●	-	-	-
G Coupe (2009 >)	●	○	-	○	-	-	-
G Saloon (2009 >)	●	●	○	●	-	-	-
M (2010 >)	●	●	○	●	-	-	-
Jaguar							
 F - Pace (2016 >)	○	●	○	●	-	-	-
F-Type Coupe (2014 >)	○	-	-	-	-	-	-
X-Type (2001 - 2010)	○	○	○	○	-	-	-
X-Type Estate (2004 - 2010)	○	●	○	●	-	-	-
 XE (2015 >)	○	●	○	●	-	-	-
XF (2008 >)	○	●	○	●	-	-	-

	1	2	3	4	5	6	7
Citroen							
Ypsilon (2012 >)	○	●	○	●	-	-	-
SBI Berlingo II (2008 >)	●	●	○	●	-	-	-
SBI Berlingo Multispace (2007 >)	●	●	○	●	○	-	○
C1 (2006 - 2015)	●	●	-	●	-	-	-
C1 (2015 >)	●	●	-	●	-	-	-
C3 (2005 - 2009)	●	●	○	●	-	-	-
C3 5 Door (2009 - 2016)	●	●	○	●	-	-	-
SBI C3 Picasso (2009 >)	●	●	○	●	-	-	-
 C3 (2017 >)	●	●	○	●	-	-	-
C4 (2010 >)	●	●	○	●	-	-	-
SBI C4 Picasso (2007 - 2013)	●	●	○	●	-	-	-
SBI C4 Picasso (2014 >)	●	●	○	●	-	-	-
SBI C4 G-Picasso (2014)	●	●	○	●	○	-	○
SBI C4 G-Picasso (2007 - 2013)	●	●	●	●	○	-	○
C5 (2005 - 2008)	●	○	○	○	-	-	-
C5 Saloon (2008 >)	●	●	○	●	-	-	-
C5 Tourer (2009 >)	●	●	○	●	-	-	-
 C4-Cactus (2015 >)	●	●	○	●	-	-	-
C-Crosser (2007 - 2013)	○	●	○	●	-	-	-
DS3 (2011 >)	●	●	○	●	-	-	-
DS3 Cabrio (2016 >)	●	●	○	●	-	-	-
DS4 (2010 >)	●	●	○	●	-	-	-
DS5 (2013 >)	●	●	○	●	-	-	-
Jumpy (2008 - 2012)	○	●	○	●	○	○	○
Nemo (2008 >)	○	●	○	●	-	-	-
Xsara (2000 - 2006)	●	○	○	○	-	-	-
Dacia							
Duster (2012 >)	●	○	○	○	-	-	-
Logan MCV (2013 >)	●	●	○	●	-	-	-

	1	2	3	4	5	6	7
Fiat							
Sandero (2013 >)	●	●	○	●	-	-	-
124 Spider (2016 >)	●	-	-	-	-	-	-
500 (2008 >)	○	○	-	○	-	-	-
500 C (2009 >)	○	○	-	○	-	-	-
Abarth 500 (2009 >)	○	○	-	○	-	-	-
Bravo (2007 >)	○	●	○	●	-	-	-
500L (2013 >)	●	●	○	●	-	-	-
 500X (2015 >)	●	●	○	●	-	-	-
Doblo (2010 >)	●	●	○	●	-	-	-
Panda (2012 >)	○	●	○	●	-	-	-
Grande Punto (2006 - 2010)	○	●	○	●	-	-	-
Abarth Grande Punto (2008 - 2011)	○	●	○	●	-	-	-
Qubo (2008 >)	○	●	○	●	-	-	-
 Tipo (2016 >)	●	●	○	●	-	-	-
Ford							
 B Max (2012 >)	●	●	○	●	-	-	-
SBI Focus C Max (2003 - 2010)	○	○	○	○	-	-	-
C Max (2010 -2012)	○	●	○	●	-	-	-
 C Max (2013 >)	○	●	○	●	-	-	-
 Edge (2016 >)	○	●	○	●	-	-	-
Fiesta (2004 - 2008)	○	○	○	○	-	-	-
Fiesta (2008 >)	○	●	○	●	-	-	-
Focus (1998 - 2004)	○	○	○	○	-	-	-
Focus (2005 - 2009)	○	●	○	●	-	-	-
Focus (2010 - 2015)	○	●	○	●	-	-	-
 Focus (2015 >)	○	●	○	●	-	-	-
 Focus Electric (2015 >)	○	●	○	●	-	-	-
SBI Galaxy (2006 - 2015 >)	○	●	○	●	○	-	○
 Galaxy (2016 >)	○	●	○	●	○	-	○

	1	2	3	4	5	6	7
Honda							
KA (2009 - 2016)	○	○	-	○	-	-	-
 KA+ (2016 >)	●	●	○	●	-	-	-
Kuga (2013 >)	○	●	○	●	-	-	-
Mondeo (2000 - 2007)	○	○	○	○	-	-	-
Mondeo Estate (2007 - 2014)	○	○	○	○	-	-	-
Mondeo Hatchback (2007 - 2014)	○	○	○	○	-	-	-
Mondeo Saloon (2007 - 2014)	○	○	○	○	-	-	-
 Mondeo (2014 >)	○	●	○	●	-	-	-
SBI S Max (2006 - 2015 >)	○	●	○	●	○	-	○
 S Max (2016 >)	○	●	○	●	○	-	○
 EcoSport (2015 >)	○	●	○	●	-	-	-
Honda							
Accord Saloon (2008 >)	●	●	○	●	-	-	-
Accord Tourer (2008 >)	●	●	○	●	-	-	-
Civic (2012 >)	●	●	○	●	-	-	-
Civic (2006 - 2011)	○	●	○	●	-	-	-
Civic Hybrid Saloon (2006 - 2010)	○	●	○	●	-	-	-
Civic Tourer (2014 - 2017)	●	●	○	●	-	-	-
CRV (2007 - 2013)	○	●	○	●	-	-	-
CRV (2012 >)	○	●	○	●	-	-	-
Elysion (2012 >)	○	○	-	○	○	-	○
FRV (2006 - 2011)	○	●	○	●	-	-	-
 HR-V (2015 >)	●	●	○	●	-	-	-
Insight (2009 >)	●	●	○	●	-	-	-
Jazz (2002 - 2008)	○	○	○	○	-	-	-
Jazz (2008 - 2015)	●	●	○	●	-	-	-
 Jazz (2016 >)	○	●	○	●	-	-	-
Legend (2006 - 2010)	○	○	○	○	-	-	-
Odyssey (2010 >)	○	○	-	○	-	-	-